

ESCUELA SUPERIOR DE GUERRA DEL EJÉRCITO

ESCUELA DE POSTGRADO



TESIS

**Propuesta doctrinaria táctica para operaciones militares defensivas
en unidades de la selva peruana**

AUTOR:

Bach. Darwin Honorato JACHA VALLADARES

0000-0003-4504-208X

Para optar al Grado Académico de

MAESTRO EN CIENCIAS MILITARES

Con mención en Planeamiento Estratégico y Toma de Decisiones

ASESOR:

Mg. Liliana RODRIGUEZ SAAVEDRA

0000-0001-9165-6408

2021

ESCUELA SUPERIOR DE GUERRA DEL EJÉRCITO
ESCUELA DE POSTGRADO

DEPARTAMENTO GESTIÓN DE INVESTIGACIÓN



ACTA DE SUSTENTACIÓN DE TESIS No 095 – 2021/ DGI

En la Escuela Superior de Guerra del Ejército - Escuela de Postgrado, a los quince días del mes de julio del año dos mil veintiuno, siendo las 14:40 horas, se reunió el jurado evaluador conformado por los docentes:

- | | | | |
|---|---------|------------------------------|------------|
| ❖ | Doctor | José Luis ANGULO ARGUEDAS | Presidente |
| ❖ | Maestro | José Manuel PALACIOS SANCHEZ | Secretario |
| ❖ | Maestro | Jef Miler FERNÁNDEZ PAUCAR | Vocal |

Designados según Resolución de Expedito para Sustentación de Tesis N° 095-2021/SIE/DGI/ESGE-EPG del 05 de julio del 2021, para evaluar la sustentación virtual y defensa de la Tesis de Grado titulada “**PROPUESTA DOCTRINARIA TÁCTICA PARA OPERACIONES MILITARES DEFENSIVAS EN UNIDADES DE LA SELVA PERUANA**”, presentado por el Bachiller **DARWIN HONORATO JACHA VALLADARES**, para optar el Grado Académico de Maestro en Ciencias Militares con mención en Planeamiento Estratégico y Toma de decisiones, de acuerdo a lo establecido en el artículo 45° de la Ley Universitaria N° 30220.

Luego de atender la sustentación virtual y defensa de la tesis de grado y realizadas las preguntas de rigor, el jurado acordó concederle la calificación de **APROBADO POR UNANIMIDAD**.

En mérito del cual, **APRUEBA** (aprueba / no aprueba) que se le otorgue el Grado Académico de Maestro en Ciencias Militares con mención en Planeamiento Estratégico y Toma de decisiones.

Firmado, en Chorrillos a los quince días del mes de julio de 2021.

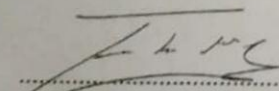
.....
Dr. José Luis
ANGULO ARGUEDAS
PRESIDENTE

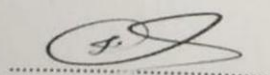

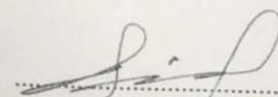
.....
Mg. José Manuel
PALACIOS SANCHEZ
SECRETARIO

.....
Mg. Jef Miler
FERNÁNDEZ PAUCAR
VOCAL

Aprobación para publicar

Formulado el trabajo de investigación apruebo la publicación a este centro especializado en Posgrado (ESGE-EPG) del documento integro o fraccionado de la investigación con título: Propuesta doctrinaria táctica para operaciones militares defensivas en unidades de la selva peruana, conforme a la Ley universitaria y normatividad vigente. La investigación permanecerá permanentemente y por tiempo indefinido para que sirva como consulta académica y para la sociedad. Por lo expuesto doy mi autorización gratuita y al hacer efectiva la publicación los derechos serán estrictamente en un régimen de no exclusividad, de tal manera que su acceso sin restricciones, consintiendo sea consultada siendo citado adecuadamente.

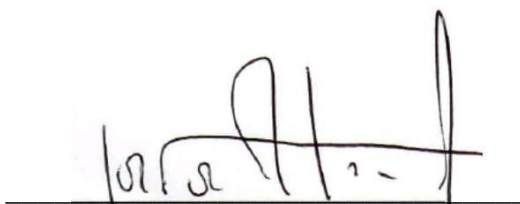
Lima, 29 de Junio del 2021

A handwritten signature in black ink, appearing to read 'Darwin Honorato Jacha Valladares', written over a horizontal line.

Darwin Honorato Jacha Valladares

DNI: 22510147

Reconocimiento del autor

A través del documento, Yo, **Darwin Honorato Jacha Valladares**, me identifico mediante DNI N° 22510147, con domicilio actual en el Block 31 departamento 2-B, Villa Militar Este del distrito de Chorrillos, en la ciudad de Lima, egresado del programa Comando Estado Mayor del Ejército popular de liberación China, declarando bajo juramento lo siguiente:

Como autor de la investigación, declaro que la tesis de maestría se ha realizado correctamente por el autor, acorde a las normas de redacción y metodología actual.

Me declaro como único responsable y sostengo el trabajo de informe final planteado, no es falso, ni duplicado. Tampoco plagiado exonerando de responsabilidad a esta (ESGE-EPG).

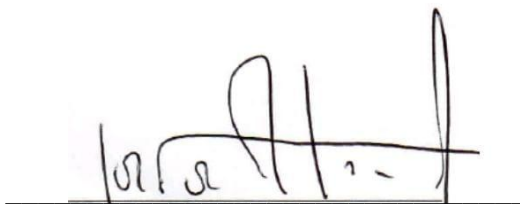
A handwritten signature in black ink, appearing to read 'Darwin Honorato Jacha Valladares', is written over a horizontal line.

Darwin Honorato Jacha Valladares

D.N.I. N° 22510147

Dedicatoria

Al Ejército del Perú, que me formo en la profesión militar, inculcándome valores, respeto y amor a la patria.

A la ESGE - EPG, por haber permitido plasmar sus enseñanzas académicas.

Índice

	Página
Carátula	1
Página de jurado	2
Autorización para publicación y uso	3
Declaración jurada de autoría	4
Dedicatoria	5
Índice	6
Lista de tablas	8
Lista de figuras	9
Resumen	10
Abstract	11
Introducción	12
Capítulo I : El problema de investigación	
1.1 Planteamiento de la problemática	13
1.2 Justificación	14
1.3 Delimitación	15
1.4 Limitaciones	16
1.5 Formulación del problema	17
1.6 Objetivos de la investigación	17
	.
Capítulo II : Marco teórico	
2.1 Antecedentes del estudio	18
2.1.1 Nacionales	18
2.1.2 Internacionales	21
2.2 Teorías	23
2.3 Categorías, Sub categorías apriorísticas	42
2.4 Definición de términos	43
2.4 Hipótesis	43
Capítulo III: Método	
3.1 Enfoque de investigación	44
3.2 Tipo de investigación	45
3.3 Método de investigación	45

3.4	Objeto de estudio	45
3.5	Muestra	46
3.6	Técnicas e Instrumentos del estudio	46
3.7	Rigor científico	47
3.8	Técnica de procesamiento y análisis de datos	48

Capítulo IV: Análisis y síntesis

4.1	Recolección de datos	49
4.2	Organización de los datos	50
4.3	Definición de categorías	50
4.4	Soporte de categorías	51
4.5	Red semántica	52
4.6	Triangulación	53

Capítulo V: Diálogo teórico empírico 56

Capítulo VI: Conclusiones y recomendaciones

6.1	Conclusiones	59
6.2	Recomendaciones	60

Referencias bibliográficas 61

Anexos

1. Matriz de consistencia
2. Guía de entrevista
3. Validación de la guía de entrevista
4. Autorización de recolección de datos
5. Compromiso ético
6. Hoja de datos personales
7. Aporte de investigación
 - 7.1 Título del aporte de investigación
 - 7.2 Objetivos del aporte de investigación
 - 7.3 Justificación del aporte de investigación
8. CD conteniendo la tesis en PDF

Índice de tablas

	Página
Tabla 1. Categorías, subcategorías.....	42
Tabla 2. Tipos de investigación.....	45
Tabla 3. Propuestas de las técnicas o instrumentos de recolección.....	47
Tabla 4. Validación no experimental por juicio de expertos.....	47
Tabla 5. Calificación emitida por los expertos.....	48
Tabla 6. Estadística de fiabilidad.....	48
Tabla 7. Indicadores de fiabilidad.....	48
Tabla 8. Soporte de categorías.....	51
Tabla 9. Triangulación de datos integral a expertos.....	54

Índice de figuras

	Página
Figura 1. Regiones militares del ejército	24
Figura 2. Técnica de reacción ante ataque con cilindros	27
Figura 3. Técnica de reacción ante ataque con fuego de morteros	28
Figura 4. Técnica de reacción ante ataque de francotiradores	28
Figura 5. Técnica de reacción ante un hostigamiento	29
Figura 6. Distribución de las unidades de frontera de la V DE	33
Figura 7. Puestos de vigilancia en la línea frontera Putumayo	33
Figura 8. Frontera colombo peruano	34
Figura 9. Batallón de Infantería de Selva.....	34
Figura 10. Principio de Objetivo.....	36
Figura 11. Principio de la Defensiva.....	37
Figura 12. Principio de la Sorpresa.....	38
Figura 13. Principio de Maniobra.....	39
Figura 14. Principio de Seguridad.....	40
Figura 15. Principio de Simplicidad.....	40
Figura 16. Economía de Medios.....	41
Figura 17 Principio de Unidad de Comando.....	42
Figura 18 Proceso indagativo de investigación cualitativa.....	44

Resumen

La investigación se apoyó en un enfoque cualitativo, debido a que tuvo como objetivo describir las características, posibilidades y limitaciones que presentan las tácticas empleadas por la Brigada de Infantería en operaciones militares defensivas en unidades de la selva peruana, siguiendo un tipo teórico - empírico, complementado con el método hermenéutico-Interpretativo, que se orientó sustentadamente a convertirse en una teoría fundamentada con un razonamiento inductivo; se aplicó las técnicas de indagación documental y entrevistas en profundidad, interpretando las experiencias describiendo las categorías investigativas determinadas sobre la doctrina defensiva.

Para poder alcanzar los objetivos propuestos, los observables se agruparon en 02 (dos) categorías a los que se le realizaron entrevistas a una muestra no probabilística por conveniencia basada en la selección de 07 (siete) expertos con amplios conocimientos y voluntad de compartir sus experiencias de las categorías tratadas concretamente.

Concluyendo que para conducir Operaciones Defensivas en Selva se deben basar en los factores METTT-P y la preparación de inteligencia de su campo de Batalla considerando OCOPA, mediante Operaciones Decisivas, Configuración y Sostenimiento en forma simultánea y coordinada entre sus unidades militares. Por lo que se requiere un proceso de transformación, para diseñar la magnitud de la nueva fuerza de la V División de Ejército, siendo necesario la actualización de la doctrina táctica pero contextualizada con acciones defensivas que respondan a las características geográficas, geopolíticas y geoestratégicas de la selva amazónica, donde las operaciones militares defensivas son el accionar más común en este sector de responsabilidad, considerando que nuestra doctrina esta desactualizada de los escenarios reales que debe enfrentar el ejército donde armamento, logística, sistema de defensa y otros, urgen ser atendidos y adecuados a la realidad actual.

Palabras clave: Doctrina militar, Principio de la ofensiva, Capacidad militar y Acciones tácticas defensivas.

Abstract

The research was supported by a qualitative approach, because it aimed to describe the characteristics, possibilities and limitations of the tactics used by the Infantry Brigade in defensive military operations in units of the Peruvian jungle, following a theoretical-empirical type, complemented with the hermeneutic-Interpretative method, which was oriented sustainably to become a theory based on inductive reasoning; Documentary inquiry techniques and in-depth interviews were applied, interpreting the experiences describing the investigative categories determined on the defensive doctrine.

And the objective for observables in grouped into 02 (two) categories to which interviews were conducted on a non-probabilistic sample for convenience based on the selection of 07 (seven) experts characterized by their knowledge and aptitude to report on the subject concretely.

The following types of qualitative research were used in the study: theoretical - empirical, complemented with the hermeneutic-interpretative method that was oriented sustainably to become a grounded theory with inductive reasoning; Participant observation techniques, in-depth interviews and documentary inquiry were applied.

Keywords: Military doctrine, Principle of offense, Military capacity and defensive tactical actions.

Introducción

Las operaciones en la selva de acuerdo a la doctrina táctica existente en terreno normal no permite sea aplicada en terreno selvático, debido a sus características geográficas, condiciones meteorológicas y vegetación tupida, lo que exige para desarrollar operaciones defensivas se deben considerar los principios de la guerra y al aplicarlos presenta ciertas particularidades propias del medio donde se van a desarrollar.

Siendo la V División del Ejército, la única gran unidad que tiene como zona de responsabilidad el departamento de Loreto con terreno de selva baja agreste y una mínima parte de ceja de selva en los límites con los departamentos de Amazonas y San Martín, donde sus unidades orgánicas desconocen la doctrina táctica, por tal motivo se formuló la interrogante siguiente: ¿Cuáles son las características, posibilidades y limitaciones de las tácticas empleadas por la Brigada de Infantería en operaciones militares defensivas en unidades de la selva peruana?

El objetivo fue proponer de manera táctica realizar operaciones defensivas en la selva peruana, actualizando la doctrina con técnicas y procedimientos acorde a las realidades actuales de la Amazonía peruana. Desarrollando la investigación en seis (06) capítulos, organizado como sigue: El primero plantea el problema, tomando conocimiento de la realidad, para formular las preguntas y objetivos de investigación, para así justificarlo y limitarlo. El segundo trató el marco teórico apoyado en los antecedentes y teorías obtenidas de documentos científicos, libros, revistas e internet, debidamente citados. El tercero menciona el enfoque cualitativo, de tipo teórico - empírico, integrado al método hermenéutico-interpretativo desarrollando una teoría fundamentada con un razonamiento inductivo, mediante una entrevista y análisis documental, validando datos obtenidos aplicando los instrumentos. El cuarto consta del análisis y síntesis es decir los resultados obtenidos de la triangulación (método de análisis), el quinto mediante el análisis y discusión entre la teoría y los resultados de la tesis. Por último los resultados de interés militar; Culminando con las referencias bibliográficas que sirvieron como refuerzo.

Capítulo I

Problemática de estudio

1.1 Problemática

A nivel mundial, se genera una conciencia operacional en lugares donde la geografía es impensable el acceso para ejecutar misiones tácticas para proteger zonas selváticas consideradas actualmente la reserva mundial y zona de importancia fundamental para la vegetación.

En Sudamérica, donde principalmente la cuenca del Amazonas se encuentra la reserva de bosques del en el hemisferio y del mundo, con abundante recursos hidrográficos, vegetales y animales, esta doctrina está basada en las propias experiencias de los combatientes de los ejércitos de Brasil, Colombia, Perú y Ecuador, en zonas geográficas de difícil acceso en la selva, condiciones meteorológicas adversas y supervivencia. Cabe mencionar que en Sudamérica la aplicación inicial para la prevención y control de los recursos fue dado por el Ejército Colombiano.

El Perú, a través de la V División del Ejército del Perú conformada por las regiones de Loreto y Ucayali, tienen una importante misión en la defensa y seguridad del sector de responsabilidad para lo cual debe estar en constante actualización de instructivos, manuales, directivas, en otros documentos con la finalidad de fortalecer la doctrina táctica de manera contextualizada en los escenarios de nuestra Amazonía peruana.

Asimismo, es la maniobra táctica, el elemento fundamental que está apreciando inicialmente al punto de vista de las operaciones militares no hemos desarrollado capacidades tácticas contextualizadas por lo cual el desempeño de la fuerza terrestre en este ambiente operacional no es el más adecuado y no se aprovecha al máximo el real potencial del Ejército en estas zonas del Perú.

Dentro de este contexto, el Ejército requiere un proceso de transformación, el diseño y magnitud de la nueva fuerza del Componente Terrestre particularmente en la V División es necesario la actualización de la doctrina táctica pero contextualizada con acciones defensivas que respondan a las características geográficas, geopolíticas y geoestratégicas de la selva amazónica, donde las operaciones militares defensivas son el accionar más común en este sector de responsabilidad, sin embargo, nuestra doctrina esta desactualizada de los escenarios reales que debe enfrentar ejército donde armamento, logística, sistema de defensa y otros, urgen ser atendidos y adecuados a la realidad actual.

1.2 Justificación de la investigación

El trabajo se realizó **porque** sirve de fuente de consulta para analizar y determinar la doctrina táctica propuesta, permitirá elaborar técnicas y procedimientos para operaciones en terrenos agrestes de la selva peruana.

Es **importante** porque permite organizar, implementar y capacitar al personal militar y contar con doctrina propia y su contribución para un empleo óptimo de la fuerza del Componente Terrestre en un ambiente operacional complejo como el de la selva peruana en cumplimiento de operaciones militares defensivas.

La tesis es **viable** dado que cuenta con el tiempo a disposición del investigador, los datos a obtener están a la mano empleando sistemas informáticos, estudios realizados con anterioridad y experiencias de personajes que se encuentran a la mano, económicamente se cuenta con los recursos. En este caso, siendo un estudio de enfoque cualitativo estará dentro de los parámetros para un instrumento altamente válido, por lo que se someterá al juicio de expertos por 3 profesionales con expertis en operaciones defensivas. Mediante la observación no participante, en la que se registrara conductas de los sujetos en estudio en su ambiente natural.

1.3 Delimitación de la investigación

1.3.1 Temática

La selva peruana conformada por un bosque denso continuamente verde de hoja ancha y con clima tropical húmedo característica de la selva lluviosa cuya vegetación permite que diferentes grupos ilegales se internen en zonas inhóspitas para esconderse, movilizarse, planear y ejecutar diferentes actos terroristas contra la seguridad de la población, ya que probablemente las fuerzas armadas que doctrinariamente actúan con patrullas tendrían dificultad de ubicarlos y que teniendo la desventaja de conocimiento del terreno incrementaría la posibilidad de ser emboscados, para lo cual aplicarían una doctrina defensiva. Sin embargo, el entrenamiento y avance tecnológico empleados en la Selva permite que ya no ha sea un impedimento para que sus Fuerzas Armadas tengan presencia en estas zonas y puedan adoptar técnicas y métodos para sobrevivir, movilizarse, y realizar operaciones militares, en esta geografía con características peligrosas y muy rigurosas que pueden llevar a los integrantes de las patrullas a la muerte, sin embargo, a pesar de las circunstancias adversas permite aprovechar el terreno que ofrece muchas oportunidades de sobrevivencia, incluso se pueden usar para realizar la defensa y poder salir con vida de ella, aprovechando esta ventaja sobre el adversario.

1.3.2 Teórica

La investigación se enfoca en proporcionar conocimiento defensivo ejecutando misiones de combate en terreno de difícil acceso por la geografía existente en la selva, mediante el empleo de pequeños grupos (patrullas) o bases militares (PV) con medios de última generación para optimizar los resultados e incrementar sus capacidades como parte de una unidad de maniobra. Estableciendo una reglamentación clara para protegerse en zonas selváticas que se consideran actualmente como áreas vitales para controlar los accesos a través de trochas o fluvial, convirtiéndola en una doctrina basada en experiencias propias de nuestro personal militar que sirvió en estas zonas. Según Sun Tzu en el Arte de la Guerra: "Si no conoces el enemigo y no te conoces a ti mismo, morirás en cada batalla".

1.3.3 Espacial

La investigación se enfoca en la cuenca del Amazonas del departamento de Loreto (V DE).

1.3.4 Tiempo

Empleado para 2020.

1.4 Limitaciones en la investigación

1.4.1 Teórica

No existe investigaciones sobre el tema tratado, de esta manera se generará una información referente a las operaciones militares defensivas en la selva, para lo cual, se establecerá que tipo de indicadores se ajusta a las necesidades de la seguridad perimétrica, de bases militares o patrullas mediante las doctrinas existentes.

1.4.2 Geográfica

El estudio desarrollado en la V DE del departamento Loreto.

1.4.3 Logística

Se dispone de limitados recursos propios para desplazarse hacia el lugar donde están ubicadas las fuentes de información de la V División del Ejército, contando con laptops para registrar datos obtenidos y equipos de fotografía propios. Asimismo, se dispone de una oficina para el trabajo de procesamiento de la información con material de escritorio suficiente para materializar el planeamiento, desarrollo y resultados de la investigación.

1.4.4 Información

El acceso a informes de inteligencia es clasificado, No existe información suficiente y puntual sobre el tema en estudio, sin embargo se obtendrá información de fuente abierta local.

1.5 Formulación del problema

- Pe G. ¿Cuáles son las características, posibilidades y limitaciones de las tácticas empleadas por la Brigada de Infantería en operaciones militares defensivas en unidades de la selva peruana?
- Pe 1. ¿Qué tácticas contextualizadas podrían contribuir a mejorar la participación de la Brigada de Infantería en operaciones militares defensivas en unidades de la selva peruana?
- Pe 2. ¿Qué aportes doctrinarios tácticos son necesarios fortalecer, mejorar o actualizar la intervención de la Brig Inf durante operaciones militares defensivas en unidades de la selva peruana?

1.6 Objetivos de la investigación

- OG. Describir las características, posibilidades y limitaciones que presentan las tácticas empleadas por la Brigada de Infantería en operaciones militares defensivas en unidades de la selva peruana
- O1. Analizar las tácticas contextualizadas podría contribuir a mejorar la participación de la Brigada de Infantería en operaciones militares defensivas en unidades de la selva peruana
- O2. Diseñar aportes doctrinarios tácticos para fortalecer, mejorar o actualizar la participación de la Brigada de Infantería en operaciones militares defensivas en unidades de la selva peruana

Capítulo II

Marco teórico

2.1 Investigaciones Anteriores

2.1.1 Nacionales

Soria (2021) *Fundamentos para fortalecer las Operaciones Tácticas Militares como estrategia de defensa inmediata ante eventuales amenazas en la 35° Brigada de Selva*. Tesis de suficiencia profesional en la EMCH, Perú. Cuyo objetivo fue determinar el desarrollo de fundamentos esenciales en relación al plan de operaciones tácticas, que puedan ser empleados en el campo estratégico, relacionando así las intervenciones tácticas, en respuesta a la protección de la sociedad, ante actuales o futuros escenarios de riesgo, que expongan su integridad y que influyan en el desarrollo del ejército del Perú. Este estudio fue realizado a partir de las experiencias adquiridas en los años de servicio militar en el Ejército. En conocimiento de los conflictos internos históricos acontecidos en la zona mencionada, Se analiza a detalle la política de defensa y seguridad nacional, estos adquieren una crucial importancia a nivel global por los riesgos de amenazas a la seguridad contra la sociedad y en consecuencia ha permitido que las organizaciones mundiales, tales como la OEA propongan acuerdos internacionales, con la finalidad para dar protección a la sociedad y la paz mundial. La investigación contribuye al fortalecimiento de las categorías de análisis en el estudio realizarse como: plan de operaciones tácticas.

Alvarado et al. (2018) *Capacitación del personal de la 35 Brigada de Selva en apoyo a la Policía Nacional en su sector de responsabilidad*. Tesis Maestría en ESGE - Posgrado, Perú; con una encuesta mediante un cuestionario a una muestra estratificada de 60 oficiales de la 35ª Brig Selv, siendo de tipo aplicada para lograr alcanzar un nivel operativo estándar cerrando el ciclo de la GUC en su zona de responsabilidad – Caballococha, teniendo acuerdos al rol del ejército en misiones operativas precisas y específicas. Adquiriendo

capacidades, basándose en aspectos legales como: Resolución del Ejército N°512-2016, que aprueba el rol estratégico y capacidad fundamental operacional, el Manual de líderes y entrenamiento de unidades FE 7-0 del Ejército Colombiano. Con un alcance correlacional de diseño no experimental, transaccional, complementado en juicio de expertos y el análisis documental obteniendo como resultado con mayor significancia (83.53%) para la 35ª Brigada de Selva en Caballo cocha, concretamente diseñando y ejecutando operaciones en el sector de responsabilidad. La investigación contribuye al presente estudio con las categorías de análisis como: entrenamiento, capacitación y rendimiento.

Calmet, A. (2018) *Contribución de los pueblos indígenas a la conservación de la amazonia peruana*. Derecho ambiental. Menciona que la Amazonía peruana, abarca el 60.3% de la superficie total del país provee de servicios ecosistémicos sumamente valiosos, más aún que vivimos con daño climático. Esta región no solo es importante en términos ambientales, sino que, a pesar de poseer la menor densidad poblacional del país, concentra la gran mayoría de pueblos indígenas que en el existen, lo cual trae consigo una riqueza cultural inimaginable. No es coincidencia que lugares tan biodiversos como la Amazonía, sean también lugares tan diversos en términos culturales. Numerosos estudios científicos demuestran la existencia de una correlación importante entre la cultura y biología. Concluyendo que la realidad amazónica peruana es evidente: los pueblos indígenas son parte integral de un ecosistema, donde la biodiversidad y los pueblos indígenas están integrados, no aislados. Si bien la evidencia es clara en señalar que el involucramiento de los pueblos indígenas resulta crítico en toda estrategia de conservación.

Barrantes, Ventura y Fiestas (2016) *El rol de los bosques en el desarrollo del Perú: contribución y valoración del sector forestal*. Debate Agrícola. Con la importancia del bosque estratégico de enfoque cuantitativa. Concluyendo que debe fortalecerse realizando acuerdos y ejecutando a corto plazo, debido al contexto mundial de estados iniciaron intensos esfuerzos, generando la disminución.

Vindrola (2015) *Rol de la MGP en la lucha contra el TID en Piura incidencia en la defensa y desarrollo nacional*, tesis de maestría en la Escuela de Guerra Naval, refiere que los cultivos de coca se han desarrollado con la finalidad de financiar actividades ilícitas, como sendero luminoso dirigida por los Quispe palomino y los grupos de narcotraficantes en buena parte la selva del VRAEM en Perú; La atemorizarían a la población y controlar hectáreas de sembrío de la hoja de coca. El gobierno ha establecido a través del Programas alternativos como una de sus mayores prioridades para enfrentar esta amenaza a la seguridad.

Rubio, Montenegro y Sánchez (2014) *Estrategia del accionar militar y protección del medio ambiente de la Brigada de Infantería de Selva en la Amazonía del Perú 2,013*, investigación de maestro en la ESGE, planteó determinar una relación con la estrategia del accionar militar con la protección del medio ambiente de la Brigada de Infantería de Selva en la Amazonía del Perú 2013. Para ello, realizó una investigación exhaustiva sobre el accionar militar desde la perspectiva de su participación en protección del medio ambiente a través de la detección, interdicción y prevención. En la investigación se aplicó un cuestionario a los oficiales subalternos y superiores en la Brigada de Infantería de Selva; y entrevistas a líderes militares con experiencia profesional. Se identificaron las normas legales en que se sustentan y las necesidades que generan para la actuación de la Brigada de Infantería de Selva en su sector de responsabilidad. Los resultados indican la pertinencia de realizar acciones militares de detección, interdicción y prevención de los riesgos medio ambientales a cargo de la Brigada de Infantería de Selva para proteger el medio ambiente en su zona de responsabilidad, siguiendo la normativa acorde a sus lineamientos de política del Ministerio del Ambiente y del MINDEF, así como tener una obligación para integrar la defensa civil y protección en el medio ambiente.

Valencia, S. (2013) *Implicancias del narcotráfico en la zona fronteriza con Colombia (Caballococha) en el desarrollo y defensa nacional*, tesis de maestro en el CAEN, en Chorrillos, tuvo como objetivos de la propuesta de solución siguientes:

1. Optimizando la gestión en el Sistema de Vigilancia y control Fronterizo entre

Policía y Fuerzas Armadas contra el tráfico ilícito de drogas, terrorismo y contrabando en la frontera Perú – Colombia, el Estado toma previsiones a través de sus instituciones.

2. Mejorar el marco legislativo y derechos humanos relaciones Perú - Colombia. Para disminuir significativamente la criminalidad del tráfico ilícito de drogas, terrorismo y contrabando ejecutar el control fronterizo, mediante cambios en las políticas atribuidas por el gobierno actual, con leyes relacionadas a potencializar las fuerzas de seguridad.

2.1.2 Antecedentes internacionales

Sierra (2021) *Introducción al planeamiento militar*, tesis de maestría en la Universidad Mayor de San Simón, Bolivia. Indica que la estrategia militar se basa en el planeamiento y dirección, que busca el movimiento y disposición de las fuerzas. Clausewitz: "el empleo de las batallas para conseguir el fin de la guerra". Existen tres facetas en el arte de la guerra, la primera es dirigir las fuerzas en un teatro de operaciones, la segunda sería la táctica militar en el campo de batalla. La tercera sería la logística militar (asegura su disponibilidad y capacidad de combate).

La estrategia exige el dominio de la táctica, como un conjunto de reglas para la ejecución en las operaciones militares, concibiendo un plan estratégico, empleando tropas ventajosamente ante un adversario tanto en operaciones ofensivas y defensivas sin adecuarse a la teoría. La estrategia determina el lugar, el tiempo y la magnitud de la fuerza militar. Esa trilogía influye en el resultado. La presente investigación aporta al presente estudio en el desarrollo de las categorías: táctica militar, planes militares, maniobres de la fuerza, logística militar.

Ministerio de Defensa España (2018) *Doctrina del empleo para las FAS, España*. Tesis de maestría en el centro estratégico de España, contextualiza el marco global de seguridad y propicia una doctrina que proporciona una cohesión ideológica, como principios operativos, para que actúen con disciplina e iniciativa. El presente estudio contribuye en la investigación con la categoría de análisis: principios doctrinarios.

Malamud (2017) *Economías ilícitas en la Amazonía: Un desafío para la gobernabilidad en Perú, Brasil y Colombia*. Artículo investigación de Globalización, Competitividad y Gobernabilidad. Con el objetivo de analizar los campos de la actividad humana tanto sociales, políticos, medioambientales y económicos en el trapecio amazónico (Brasil, Perú y Colombia). Empleo un enfoque cualitativo de tipo fenomenológico y realizo entrevistas a dos expertos y un académico especializado de cada país, sobre los factores económicos, socio ambiental, normativa y política. Llegando a la conclusión que el problema nacional así como en la triple frontera amazónica están vinculadas a la economía paralela, conflictos socioambientales, el incremento del crimen organizado y la necesidad de contrarrestar la problemática social que demanda una solución por parte del Estado.

Rojas (2017) *Doctrina Damasco: eje articulador de la segunda gran reforma del Ejército Nacional de Colombia*. Artículo del Ejército, aborda aspectos doctrinarios que busca hacer frente las amenazas actuales y futuras. Exigiendo que su estrategia, considere enfrentar de manera oportuna, eficaz y sustentable de acuerdo a la realidad local, regional y global. La doctrina Damasco propone diseñar una capacidad disuasiva. Constituyendo el eje para la transformación institucional. La investigación contribuye con la categoría de análisis: sistema doctrinal.

Miranda (2016) *Las economías perversas del crimen organizado: minería ilegal, trata y explotación sexual*, en su artículo investigación revista Nueva Sociedad. Con el objeto de hacer un análisis de la minería ilegal y su relación organizaciones dedicadas al narcotráfico y trata de personas. El método aplicado de manera cualitativa, llega a la conclusión que existen sectores más vulnerables que otros debido a que hay territorios donde no existe presencia del estado por ello estas actividades ilícitas desarrollan otra economía conexas, como la explotación sexual.

De esta manera se instala ilegalmente la minería dentro de zonas geográficas diferentes, en los estados amazónicos, donde actúa frecuentemente con una sólida presencia en las zonas que serán muy difícil controlar las rutas de abastecimiento de insumos e identificar rutas, aplicándola de manera adecuada.

2.2 Teorías

2.2.1 Teorías que sustenta esta investigación

Carta magna del Perú. (1993) indica en el art. N°165, la conformación de las Fuerzas Armadas del Perú, siendo estas instituciones autónoma y con propia organización para ejecutar acciones militares de manera interoperable entre el Ejército del Perú, la Armada peruana y la Aviación.

La responsabilidad de planear, coordinar y conducir operaciones militares conjuntas con interoperatividad de manera convencional o no convencional es del CCFFAA.

Estas fuerzas militares garantizan primordialmente:

- Independencia, dando protección contra una voluntad ajena al País.
- Soberanía, garantizando la integridad del Estado con supremacía.
- Independencia, protegiendo alguna ocupación del territorio.

En el Art. N°171, menciona que las Fuerzas Armadas del Perú, tienen una participación activa en el desarrollo tanto social y económico, con una mayor incidencia en la defensa civil señalado en la ley de SINAGERD, incluyendo en sus acciones militares el apoyo a la población, contribuyendo de esta manera directamente en la integración de las comunidades en aquellas zonas donde el Estado tiene dificultades para llegar y no tiene presencia.

El CCFFAA contribuye mediante acciones militares desarrolladas por cada institución armada, por ejemplo la marina creo plataformas itinerantes en los ríos amazónicos, la fuerza aérea a través de puentes aéreos y el Ejército del Perú diversas acciones terrestres y aéreas plasmadas en su plan "Bolognesi", estableciendo organizar un "Ejército moderno y disuasivo entrenado para hacer frente con éxito a las amenazas internas y externas, con proyección internacional, sustentado en valores e integrado a las Fuerzas Armadas y a la sociedad, cumpliendo funciones y roles constitucionales".

La organización para la defensa según las capacidades del Ejército:

- Teatros de Guerra (zona de Operaciones);
- Seguridad Interna (Defensa Interior);
- Vigilancia de Fronteras; y
- Divisiones de Ejército:

Figura 1

Regiones militares del ejército

RRMM	SEDE	AREA GEOGRÁFICA
REGIÓN MILITAR DEL NORTE (RMN)	PIURA	TUMBES, PIURA, ANCASH LAMBAYEQUE, LA LIBERTAD, CAJAMARCA, AMAZONAS.
REGIÓN MILITAR DEL CENTRO (RMC)	LIMA	LIMA, ICA, SAN MARTÍN, HUANUCO, PASCO, JUNÍN, HUANCVELICA, AYACUCHO, UCAYALI Y LA PROVINCIA CONSTITUCIONAL DEL CALLAO.
REGIÓN MILITAR DEL SUR (RMS)	AREQUIPA	TACNA, MOQUEGUA, AREQUIPA, PUNO, CUZCO, APURIMAC Y MADRE DE DIOS.
REGIÓN MILITAR DEL ORIENTE (RMO)	IQUITOS	LORETO.

Fuente: CCFFAA 2015

Doctrinariamente el Ejército realiza la protección de la soberanía, integridad y la capacidad de actuar en el frente interno o externo, en sus respectivas zonas de responsabilidad de las divisiones de ejército.

Asumiendo el control de la población en cumplimiento a la carta magna, así como participación activa en la defensa civil en las etapas de preparación y respuesta contribuyendo al desarrollo nacional.

2.2.2 Variable 1: Propuesta doctrinaria táctica

2.2.2.1 La doctrina táctica. Según Vásquez (2018) La doctrina es un condicionante para la táctica, a través su organización, instalaciones, instrucción y entrenamiento en el Ejército. Debiendo entender como doctrina militar todos los principios fundamentales, que llevan a desarrollar sus tácticas, técnicas, procedimientos, términos y símbolos empleados para conducir operaciones cumpliendo una función social civilizatoria asumida.

Ejército de Perú (2005) señala la doctrina vigente para realizar operaciones en terreno normal que no son aplicables a las operaciones desarrolladas en la selva, que son conducidas de manera particular, debido a las características geográficas con abundante vegetación, condiciones meteorológicas extremas que obligan a emplear pequeños grupos de combatientes (p.2).

Manual del Ejército (2005) el planeamiento y ejecución de operaciones Contra Subversivas en terreno selvático se debe tener en cuenta el ME 39-80 Operaciones Especiales (Operaciones en la selva). El terreno selvático por su configuración geográfica, abundante vegetación y condiciones meteorológicas adversas, se convierte en una zona propicia para ser aprovechada por cualquier movimiento subversivo, ya que les permite realizar sus acciones a cubierta de la observación de las Fuerzas del Orden. En este tipo de operaciones el escalón mínimo de empleo es la Patrulla Contrasubversiva de efectivo y composición variable de acuerdo a la situación.

Durante el planeamiento de este tipo de operaciones se debe tener particular atención al empleo de las fuerzas en terreno selvático, teniendo en consideración que los integrantes del movimiento subversivo escogen este tipo de terreno porque lo conocen y/o son oriundos del lugar ventaja que les permite realizar su acción subversiva con facilidad.

El terreno selvático en operaciones Contra Subversivas ofrece mejores ventajas al movimiento subversivo que a las Fuerzas del Orden, las que estarán expuestas a las emboscadas, trampas calabozos, a los golpes de mano, tiradores emboscados y ataques selectivos, razón por la cual el planeamiento debe realizarse al detalle y tomando todas las medidas de seguridad garantizando se cumpla la operación.

Para ejecutar operaciones Contra Subversivas, el G-3 en base a las conclusiones del G-2 formulara los esquemas de planes de operaciones donde establecerá formas de acción que permitan emplear sus fuerzas y cumplir su misión de la Brigada Contra Subversivas.

Rospigliosi (1996) señala que la diferencia sostenida para la dirección de la guerra era que había militares que creían debería ser asumida por los civiles y otros que sostenían deberían tomar la conducción las Fuerzas Armadas: “El asunto es que muchos militares se fueron convenciendo en el curso de la guerra, que ellos tenían que dirigirla, porque los civiles eran incapaces de hacerlo. De esa manera se cerró el círculo y se asumió en su esencia la doctrina original de la guerra total” (p.18).

Rodríguez (1983) El CAEM introdujo en el Perú, la doctrina militar de guerra, analizando: “consideraban inadecuada la adopción pasiva de la doctrina militar francesa”, “sostenían que deberían tenerse en cuenta, a un nivel más concreto, las capacidades específicas y las características de la sociedad peruana y de las Fuerzas Armadas” (p.62). Desarrollando así una doctrina propia en base a la doctrina francesa, puesta de manifiesto por el Gral. Velasco. Adoctrinando con enorme relevancia a los oficiales a través de la capacitación.

Ministerio de Guerra (1973). La estrategia planificada por el Estado Mayor difiere de la estrategia ejecutada. De esta manera se da la irracionalidad de la guerra. En consecuencia, la población observó a Sendero Luminoso disminuyendo sus acciones subversivas. La doctrina militar francesa el ámbito externo, observa su participación en Corea donde aparecen artículos franceses en guerra revolucionaria y la doctrina estadounidense comenzó a fortalecerse porque trataba sobre el ámbito interno como perspectiva de la guerra contrarrevolucionaria, el anticomunismo norteamericano (1960).

Masterson (2001) El principal objetivo del CAEM es estudiar y dar conceptos doctrinarios sobre la guerra, capacitando coroneles del ejército para asumir puestos de alto mando. Considerando asuntos de la defensa nacional en relación a la realidad y problemas nacionales básicos.

Doctrina sobre Guerra Contraterrorista (1963), El manual menciona: “controlar a la población” y sostenía la importancia de recolectar datos de inteligencia, mediante técnicas especializadas y su capacidad de organizarse para reprimir directamente la subversión tanto del campo y la ciudad combinadas con programas de bienestar social y obras públicas.

2.2.2.2 Las maniobras tácticas en selva. Ejército del Perú (2005) Se realizan con pequeñas magnitudes de fuerza como sección o grupo en este tipo de terreno de selva y son diferentes a las que se realizan en terreno medio (p.2).

Manual de operaciones en selva (2010) Se debe considerar que las fuerzas militares que operan en terreno selvático poseen herramientas indispensables para despejar zonas en cualquier momento. Las zonas de aterrizaje deben estar cerca de ríos ya que la vegetación es menos densa, requiere un área mínima de 70 m², cuando realizan trabajos de un grupo de trabajo, sin embargo, la aeronave pueda aterrizar. Cuando las patrullas requieren ser insertadas en terreno selvático y no halla zonas despejadas se aplican descensos rápidos contando con personal entrenado con habilidades y destrezas suficientes.

Técnica defensiva ante un ataque con cilindros:

- Ubicación del ataque en sentido horario.
- Desplazarse a un sitio contrario del ataque.
- Al desplazarse tener un punto de reunión coordinado.
- Dar cuenta a su Comando.
- Reorganizarse y esperar órdenes.

Figura 2

Técnica de reacción ante un ataque con cilindros

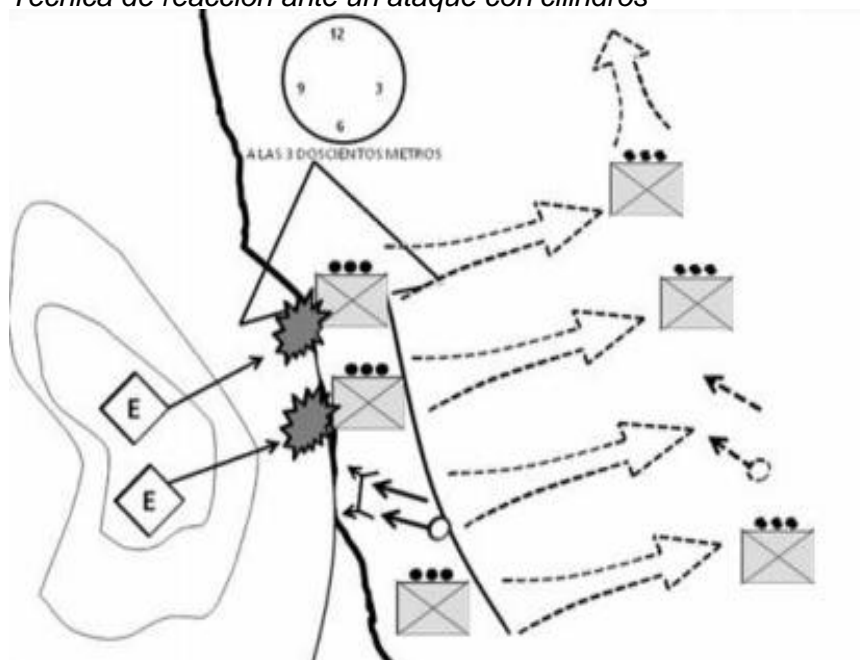

Fuente: Manual de operaciones en selva (2010)

Técnica defensiva contra un ataque con morteros. Al ser atacada con fuego indirecto de mortero la base de patrulla móvil o movimiento.

Figura 3
Técnica contra fuego indirecto morteros

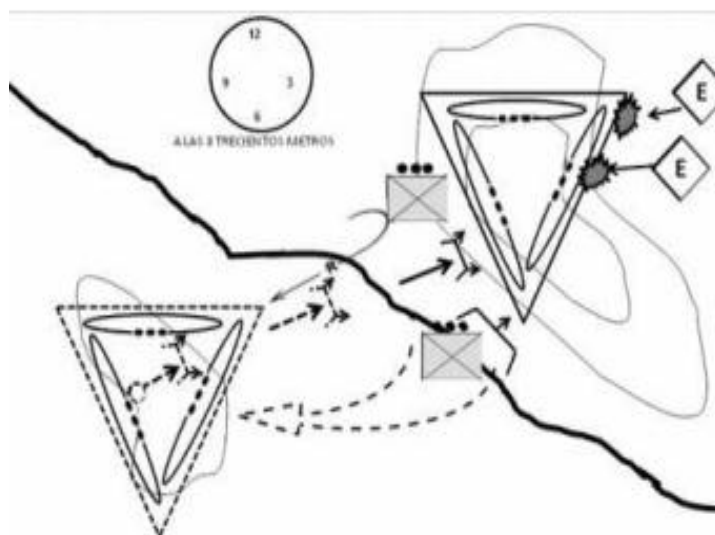

Fuente: Manual de operaciones en selva (2010)

Técnica defensiva contra ataque de francotiradores:

- Reubicarse y Protegerse
- Ubicación del enemigo
- Designar la base de fuego y Maniobras

Figura 4
Técnica de reacción ante un ataque de francotiradores

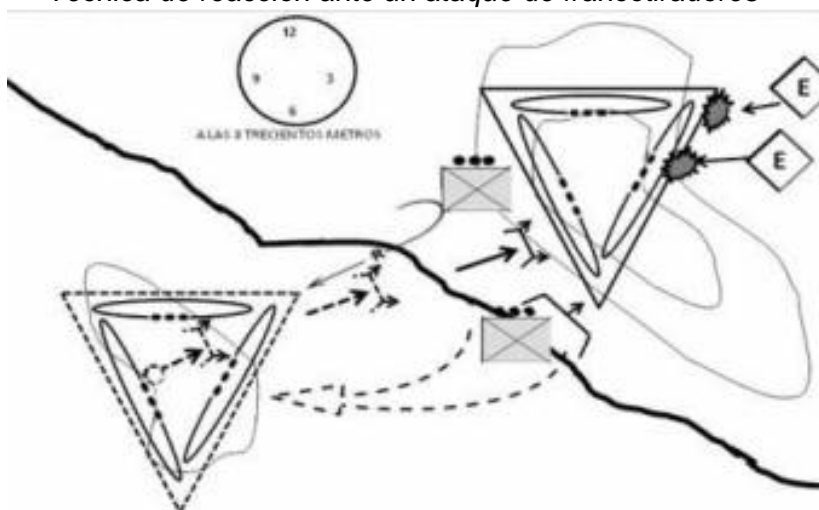

Fuente: Manual de operaciones en selva (2010)

Técnica defensiva ante un hostigamiento:

- Ubicar al enemigo y maniobrar
- Protegerse y solicitar instrucciones

Figura 5

Técnica de reacción ante un hostigamiento en movimiento

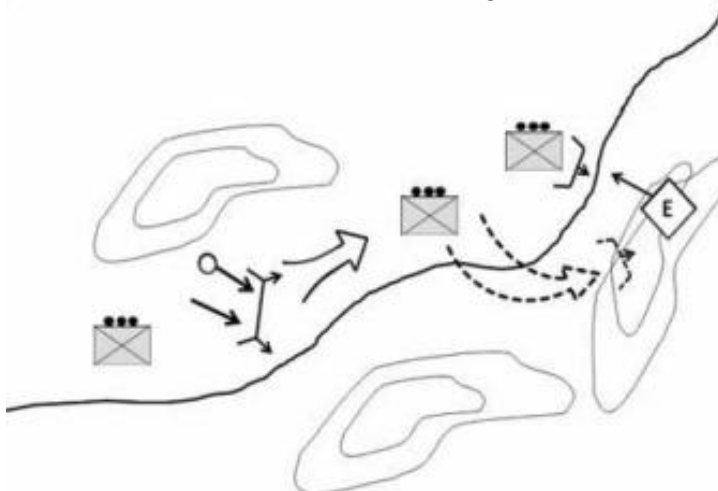

Fuente: Manual de operaciones en selva (2010)

2.2.3 Base teórica de la variable 2: Operaciones militares defensivas

2.2.3.1 Operaciones militares en selva. Cuando se ejecutan operaciones conjuntas entre el Ejército y la Policía Nacional, pueden ser:

Contrasubversivos.

Realizadas para desarticular remanentes senderistas que continúan su lucha contra el estado, estas operaciones se realizan conjuntamente con el fin de actuar de acuerdo al Decreto Legislativo N° 749 (1991) que modificó la Ley N° 24150 (1985), mencionada en la sentencia del TC según expediente N° 0017 (2003).

Narcotráfico.

En este mundo globalizado, la información se transmite rápidamente a través de medios magnéticos, aperturando de esta manera una modernización delincriminal que son derivados del narcotráfico como la trata de personas, contrabando, comercio ilícito entre otros, teniendo como respaldo legal la Ley N° 27629 (2002) y Ley N° 28003 (2003), que modificaron el Decreto Legislativo N° 824 (1996).

Anualmente estos delincuentes que tienen esta actividad ilícita de tráfico de drogas tratan de legalizar sus activos y altas sumas de dinero. Según Arlacchi: "Nunca antes ha habido tantas oportunidades económicas para tanta gente. Y nunca antes ha habido tantas posibilidades de que las organizaciones delictivas exploten el sistema" (2017, p.32).

León, Vera y Calloquispe (2019). Señala que la droga en el mercado negro se comercializa en dos mil dólares el kilo, mientras que el kilo ilegal de oro ilegal alcanza los treinta y cinco mil dólares, probando de esta manera que en la región se incrementó el producto bruto interno en relación directa al elevado índice de criminalidad.

Delitos aduaneros.

Según Ley N° 28008 (2003) en su Art. N°46 las fuerzas militares apoya a la policía fiscal y la policía nacional, realizando operativos contra este tipo de delito aduanero más conocido como contrabando, que afecta la seguridad fronteriza y el desarrollo nacional.

Tráfico ilegal de madera.

Considerado como crimen contra la ecología semejante a los delitos aduaneros afecta la seguridad fronteriza y el desarrollo nacional, asimismo, las personas dedicadas a esta actividad criminal tienen fuertes vínculos al narcotráfico y sendero luminosos. Permite la participación del Ejército en las áreas sujetas a veda y realizar control de la tala e incluso la comercialización, respaldado por el Decreto Supremo N° 013 (1996).

Ministerio del Ambiente (2018), en su informe señala que "El rol de los bosques en el desarrollo del Perú: contribución y valoración del sector forestal".

Control Interno.

La carta magna señala que cuando el mandatario jefe de las fuerzas armadas ordene que el Ejército asuma el control interno en las zonas declaradas en emergencia, estas constituirán un comando político militar.

Minería ilegal.

Guidi, R. (2015). Según un artículo publicado en la revista mongabay, señala que la explotación ilegal de minerales se conoce como “minería artesanal” o “minería informal”. Esto se ha incrementado drásticamente teniendo implicancias casi irreparables en los ecosistemas e igualmente causando daños sociales y humanos. Esta proliferación de mineros informales se da básicamente por la no presencia de los entes reguladores y controladores, el Estado, “Una parte importante de las actividades de minería ilegal se ha consolidado sobre espacios con una limitada presencia del Estado, estando las áreas naturales protegidas entre las zonas más afectadas y amenazadas por la expansión de estas actividades”.

Torres (2015), Identifica, el alza del oro en su cotización mundial, genera una contracción económica para impulsar la formalización de la extracción del mineral precioso que viene debilitando los organismos del estado y contaminando los ríos incluidos el tráfico ilegal de madera.

Operaciones conjuntas trinacionales o binacionales.

Durante años la amenaza de las FARC en el Putumayo y las dragas en el Amazonas y Yavari, generaron que Brasil, Colombia y Perú, realicen operaciones conjuntas trinacionales llamada “BRACOLPER” en la zona del trapecio amazónico o Gueppi. Así mismo, en la frontera con Ecuador los riesgos del tráfico ilícito de drogas, contrabando y tráfico ilegal de madera, involucro a ambos países a que realicen ejercicios binacionales con el fin de combatir estas amenazas.

Organización Estados Americanos (2002) Declaración de Bridgetown define: “Las amenazas, preocupaciones y otros desafíos a la seguridad en el hemisferio son de naturaleza diversa, alcance multidimensional y naturaleza transnacional enfoque tradicional debe ampliarse e incluir aspectos político, económico, social, de salud y ambientales”. Asimismo, las nuevas amenazas o amenazas emergentes e incluso transnacional, ponen en riesgo su institucionalidad.

Las referidas áreas se han convertido en zonas altamente inseguras y violentas, por la fuerte rivalidad entre las bandas armadas peruanas, colombianas y brasileñas, principalmente por el dominio del territorio y el control de las actividades del TID; además en la zona de frontera con Colombia, donde existen necesidades básicas elementales (salud y educación), la población peruana continúa dependiendo del país vecino, recurriendo a ciudades como Puerto Asís, Leguizamo, Puerto Arica y Leticia (Colombia), así como la ciudad de Tabatinga y Benjamín Constant (Brasil), tránsito propicio para que ciudadanos peruanos sean captados por organizaciones dedicadas al TID. El difícil acceso a la zona de frontera (Putumayo y Bajo Amazonas), sin control del espacio aéreo favorece al TID desde campos aéreos no controlados, permitiendo el libre tránsito de vuelos clandestinos en la frontera con Colombia y Brasil.

Ejército del Perú (2005) Los principios de la guerra desarrolladas en selva se rigen por el medio ambiente donde se desarrollan (p.2).

Manual de operaciones en selva (2010) Las operaciones en selva deben contar con elementos de comunicaciones en todos los niveles de comando. La crisis externa: ofensiva subversiva y contraofensiva estatal.

Manual de operaciones en selva (2010) establece que una sección o pelotón no debe usar más de una vez la base de Patrulla, los requerimientos tácticos analizan mediante los factores METTT-P, identificando las tareas claves que observamos la ubicación en el terreno de los campos de tiro garantizando ventaja asignada que le debe aclarar los obstáculos. Haciendo un análisis militar con antelación, los puntos críticos y las avenidas de aproximación. Sobre la base de estudiar la propia posición.

2.2.3.2 Unidades Militares de Selva

Actualmente el sector del putumayo se encuentra bajo la responsabilidad de Batallón de Selva N°83 Ubicado en Gueppi, el Batallón de Selva N° 28 Ubicado en Soplin Vargas, el Batallón de Selva N° 3 Ubicado en Flor de Agosto y el Batallón de Selva N° 17 Ubicado en Pijuayal, que son unidades orgánicas de la V DE con sede en Iquitos, como se muestra en la figura 6.

La zona del Putumayo es cubierta por geográficamente por esta fuerza militar; sin embargo, el sistema de vigilancia de fronteras se ha visto afectado por la disminución de los efectivos en los PPVV y la desactivación de los mismos.

Figura 6
Unidades en la frontera con Colombia

V DE, mantiene desplegados actualmente en la región fronteriza del Putumayo, tres (3) Batallones de Selva y nueve (9) Puestos de Vigilancia.

UNIDADES DE FRONTERA		
BATALLÓN	PUESTO DE COMANDO	UBICACIÓN (distrito)
BSVA N° 83	Gueppi	Teniente M. Clavero
BSVA N° 28	Angusilla	Teniente M. Clavero
BSVA N° 3	San Antonio del Estrecho	Putumayo

EFECTIVOS DE LAS UNIDADES DE FRONTERA							
	OO	TCOS SSOO	TROPA REE	TROPA SMV	ENF. MIL	MEDICO	TOTAL
BSVA N° 83	12	14	05	45	00	01	77
BSVA N° 28	12	05	01	39	01	01	59
BSVA N° 3	07	13	02	41	02	01	66
				TOTAL			202

Fuente: Departamento de planeamiento de la V DE

Figura 7
Presencia en el rio Putumayo

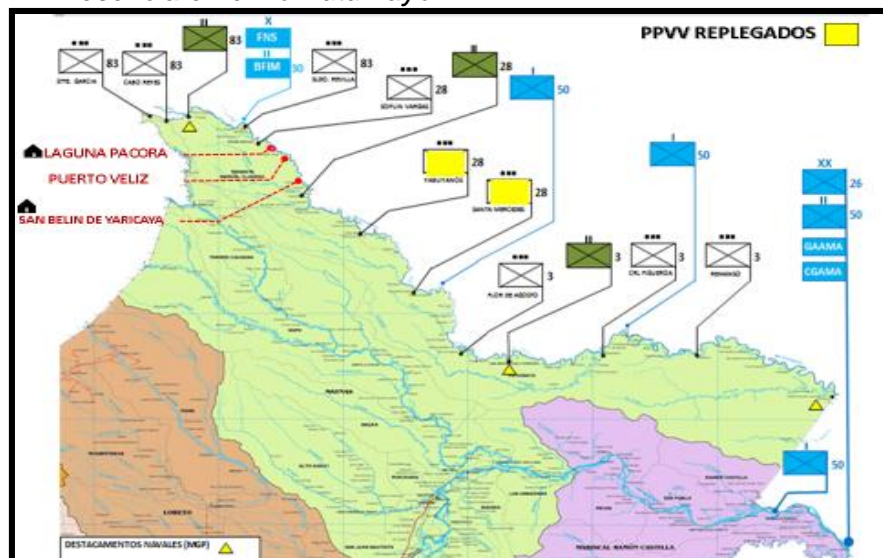

Fuente: Departamento de planeamiento de la V DE

Se viene incrementando inseguridad de manera notoria por lo que el tránsito de extranjeros y todo tipo de delincuentes se incrementa. Siendo una frontera muy extensa y con difícil acceso las capacidades de control territorial para una fuerza disminuyen además de no contar con los medios adecuados para sostener una organización militar.

Figura 8
Frontera colombo peruano

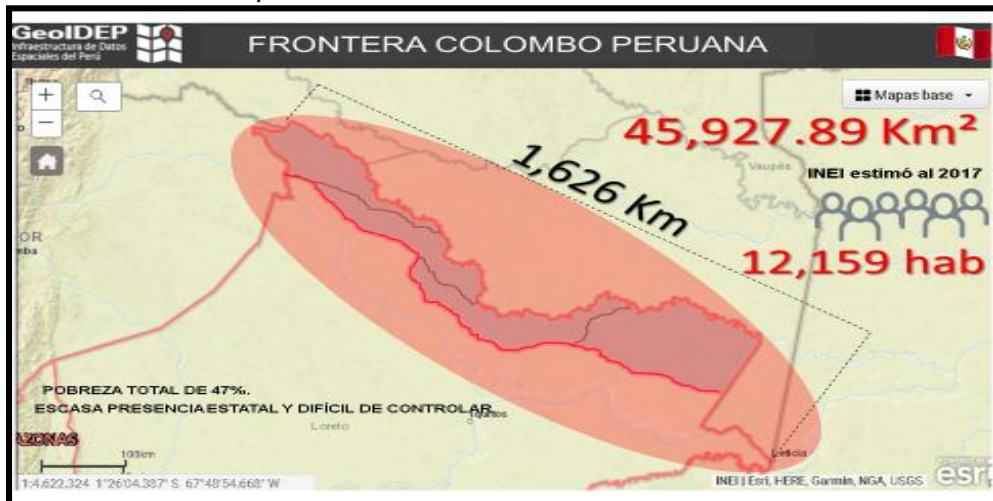

Fuente: Departamento de planeamiento de la V DE

Ejército del Perú (2005) Señala la misión de estas unidades y su accesibilidad para maniobrar por medio del asalto terrestre y/o helitransportado y en combate estrecho aproximarse al enemigo para capturarlo o destruirlo; en la defensiva rechazar su asalto cuerpo a cuerpo.

Tiene una organización:

Figura 9
Btn de Inf de Selva

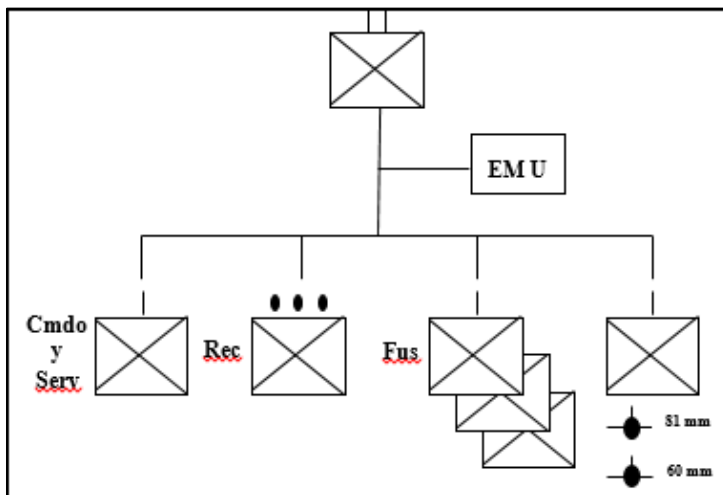

Esta se desarrolla con las posibilidades siguientes:

- Conquistar, ocupar y mantener el terreno, por periodos limitados.
- Capacidad de alcanzar objetivos al contar con apoyo aéreo de la GUC.
- Emplea sus unidades en acciones descentralizadas, apoyadas con acciones de helicópteros de Asalto y Transporte.
- Puede concentrarse rápidamente para materializar acciones en el momento y lugar adecuados.
- Convenientemente entrenado y equipado operar bajo condiciones meteorológicas y terreno adverso.
- Convenientemente reforzado, puede cumplir misiones independientes por cortos periodos.
- Realizar reconocimientos limitados (inmediatos).
- Explotar los éxitos iniciales con sus propios medios.
- Incrementar su potencia combativa recibiendo refuerzos.
- Tiene capacidad para proporcionar apoyo administrativo a las unidades de refuerzo en forma limitada. Logrando apoyar refuerzos de personal hasta en un 20% y de material en un 30 %.

Principios de la guerra en terreno selvático.

a. Objetivo.

Ninguna guerra puede librarse con éxito si desde el inicio no se ha determinado claramente los objetivos por alcanzar. En las operaciones en la selva, el objetivo, normalmente estará dado por las posiciones enemigas, sobre las cuales se concentrará toda nuestra fuerza para lograr su destrucción, su conquista o su aislamiento, (helipuertos, elevaciones importantes, áreas en la retaguardia del enemigo.) Asimismo, podrán considerarse como objetivos la confluencia de ríos importantes, pasos obligados en los ríos.

En muy raras circunstancias podrá elegirse como objetivo a las tropas enemigas por la dificultad en determinar su ubicación debido a la facilidad que tienen para dispersarse, sin embargo, no debe descartarse la elección como objetivo a las tropas que se desplazan por los ríos.

Figura 10
Principio de Objetivo

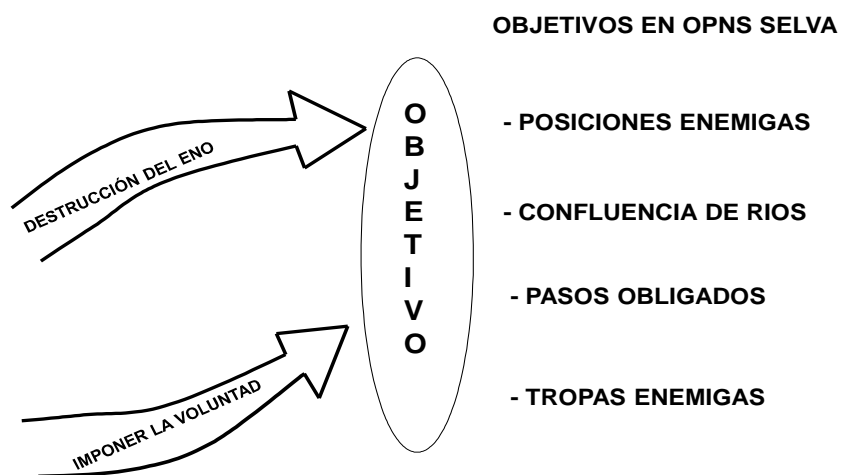

b. Defensiva.

El principio defensivo de la unidad con el fin de mantener una posición para detener, rechazar o destruir un ataque enemigo no es un fin es un medio, que en la guerra se recurre de forma deliberada u obligada y busca crear oportunidades para una acción defensiva.

En la selva este principio adquiere particular importancia a fin de mantener en todo momento la iniciativa de las operaciones con el objeto de realizar operaciones necesarias defensivas que establecen la elección y organización de una posición que hará fracasar un ataque enemigo, desgastando, retardando y realizando operaciones de engaño para negarle al enemigo la verdadera ubicación de nuestra fuerza principal, se aprovechara cualquier oportunidad para tomar la iniciativa y actuar ofensivamente (contraataques), para destruir al enemigo.

Figura 11
Principio de la defensiva

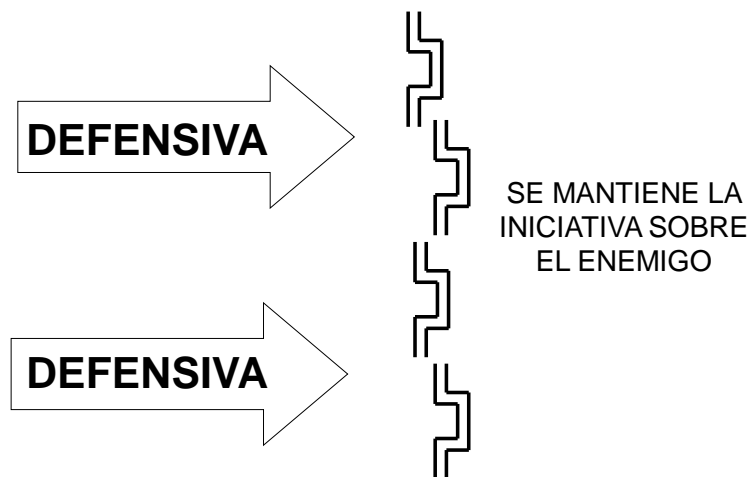

c. Sorpresa.

Es una potente arma psicológica en todos los niveles causa confusión, destruye la cohesión y moral de las tropas y paraliza la acción de comando del enemigo.

La sorpresa es uno de los principios que adquiere particular importancia en las operaciones en la selva; sin embargo, es uno de los más difíciles de aplicar, porque si bien es cierto, que la vegetación exuberante permite a las tropas atacantes la disimulación y el enmascaramiento tanto de la vista terrestre como de la aérea, también es cierto que estas mismas facilidades se presentan para el defensor, debemos también tener presente que los ruidos innecesarios y en momentos inoportunos pueden ser fatales para el combatiente.

Por otra parte, la rapidez, que es otro de los factores para obtener la sorpresa, se ve dificultada por la naturaleza del terreno que impone la apertura de trochas, haciendo que el desplazamiento sea lento.

Figura 12
Principio de la Sorpresa

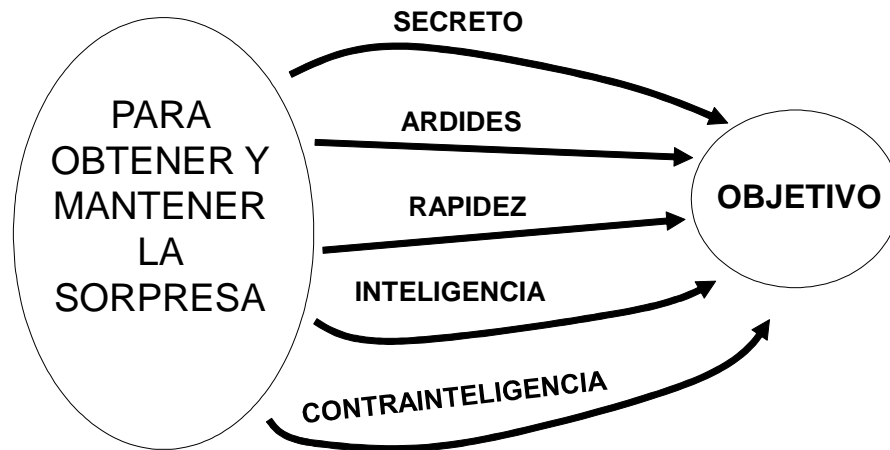

d. Maniobra

En un punto del terreno es necesario poder explotarlos con habilidad, audacia y agresividad del Comandante para descubrir las debilidades del enemigo. En el combate en la selva, dentro de las maniobras ofensivas la que normalmente se aplica con mejores resultados está el envolvimiento vertical; sin embargo, este se ve limitado por las CCMM, el terreno y las posibilidades de defensa aérea del enemigo.

Otras maniobras que se realizan con mucha frecuencia son el desbordamiento y el envolvimiento, en los que para reducir al mínimo la atención del defensor hacia las fuerzas que realizan la maniobra es necesario ejecutar éstos ataques frontales siendo de vital importancia la rapidez de reacción.

Figura 13
Principio de Maniobra

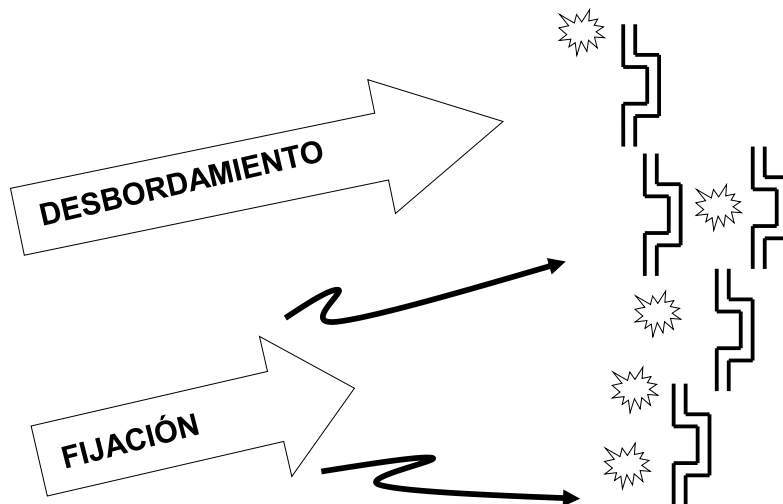

e. Seguridad

Evita procedimientos de conRAINTELIGENCIA. La inteligencia predictiva es fundamental para que los Comandantes eviten las sorpresas.

En las operaciones en la selva el principio de seguridad adquiere particular importancia. La existencia de reducidos o casi nulos campos de observación y de tiro, la exuberante vegetación que permite la infiltración, el enmascaramiento, las emboscadas y proporcionarles vías de repliegue para escapar a las acciones sorpresivas del enemigo, imponen la necesidad de adoptar al máximo las siguientes medidas de seguridad, cualesquiera que sean las operaciones por realizarse; establecimiento de puestos de vigilancia, puestos de escucha y alerta, vanguardias, flanguardias, retaguardias, acortamiento de las distancias entre las Unidades, formaciones apropiadas, medios de comunicación adecuados, doblar los medios de comunicación.

Figura 14
Principio de Seguridad

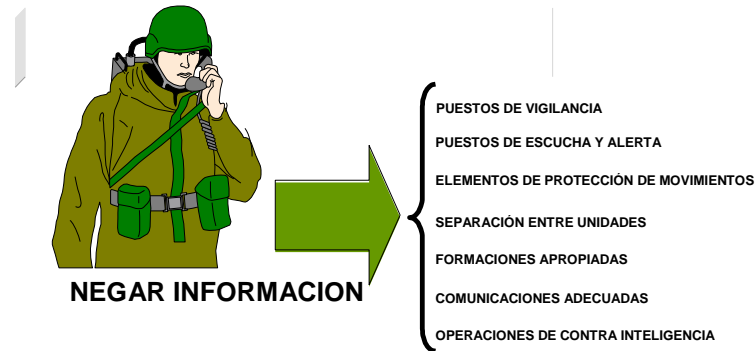

f. Simplicidad.

Las dificultades que ofrece la selva para los enlaces, la coordinación y el control, exigen que los planes y órdenes se caractericen por su simplicidad, sin embargo, éstos deben ser bien detallados y del completo conocimiento de todo el personal que toma parte en la operación, ya que se presentarán muchas oportunidades en que los Comandos subordinados se verán obligados a actuar por propia iniciativa hasta que se restablezca el enlace con los Comandos superiores.

Figura 15
Principio de Simplicidad

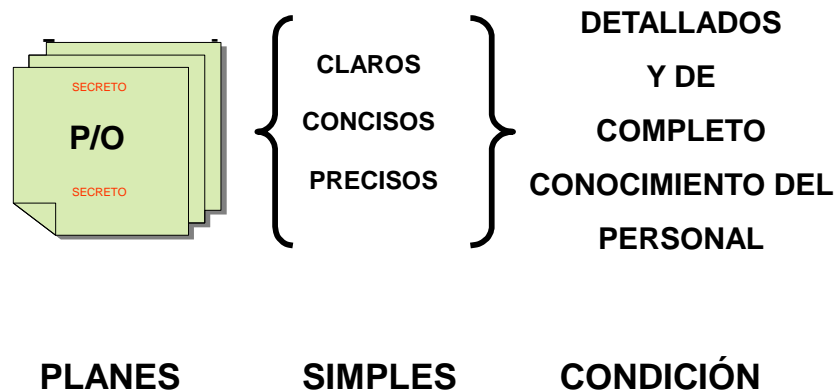

g. Economía de medios.

El principio de economía de medios tiene en las operaciones en la selva similares características que en las operaciones que se realizan en otros tipos de terreno. Este principio considera que no se debe esperar ser fuerte en todo lugar y en todo momento en consecuencia, no se deben desperdiciar medios donde y cuando no son importantes.

Figura 16
Economía de Medios

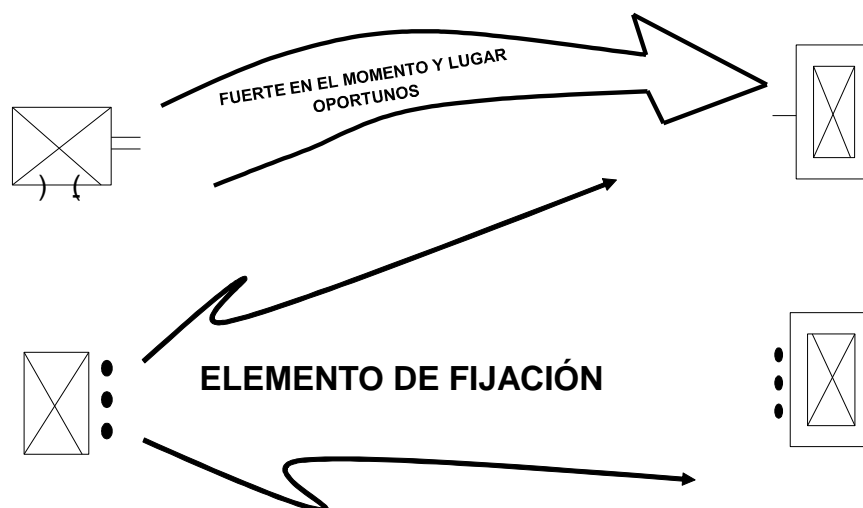

h. Unidad de Comando.

Este principio tiene una característica muy especial puesto que si bien es cierto que es fundamental que las operaciones que se realizan en condiciones normales bajo un solo comando, en la selva por las condiciones propias de terreno y la vegetación adquieren particular importancia por lo que requieren que las coordinaciones se den al detalle durante el planeamiento, ya que en la ejecución no será posible contar con este principio en toda su dimensión, limitándose únicamente al mínimo escalón que participa en una determinada operación.

Figura 17
Principio de Unidad de Comando

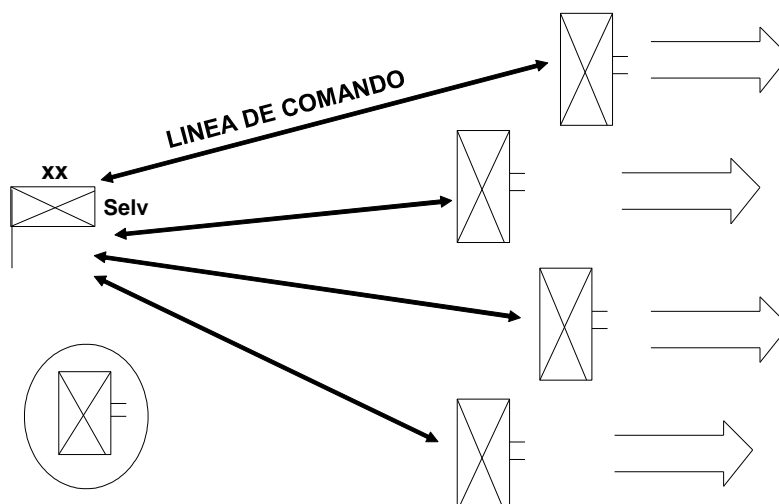

2.3 Categorías, Sub categorías apriorísticas

Tabla 1
Categorías, Sub categorías apriorísticas

Temas	Categorías	Subcategorías	Códigos
Doctrina táctica	Doctrina táctica	<ul style="list-style-type: none"> ✓ Optimizar medios disponibles ✓ Integrar doctrina, logística e inteligencia ✓ Interoperatividad 	
	Maniobras tácticas en selva	<ul style="list-style-type: none"> ✓ Operaciones contrasubversivas ✓ Operaciones TID ✓ Acciones contra tráfico ilegal de madera 	
Operaciones militares defensivas	Opn militares en selva	<ul style="list-style-type: none"> ✓ Deforestación ✓ Impacto ambiental ✓ Corrupción y Trata de personas 	
	Unidades militares en selva	<ul style="list-style-type: none"> ✓ Áreas de cultivo y Pozas de maceración ✓ Rutas clandestinas de extracción ✓ Presencia de sicarios nacionales y extranjeros. 	

2.4 Definición de términos

Acción militar. Son operaciones que se realizan para disuadir en la guerra con el uso de la fuerza y provocar paz sin usar la fuerza, incluye el apoyo al orden interno, ayuda humanitaria, lucha contra el narcotráfico, participación frente a desastres y al desarrollo nacional. (ME 1-13, Operaciones, 2015, p 1).

Acción Tácticas Defensivas. Son las que tratan de evitar o minimizar las acciones del enemigo (ME 1-13, Operaciones, 2015).

Clima. El clima de la Selva es cálido y húmedo, caracterizándose por las constantes variaciones meteorológicas. Los vientos suaves del SE y del NO que a veces se tornan huracanados, y las lluvias frecuentes durante todo el año refrescan el medio ambiente. La temperatura es muy variable y fluctúa entre los 17 y 38 grados pudiendo llegar hasta los 40 grados en los momentos que preceden a las tempestades. (ME 1-13, Operaciones, 2015).

Doctrina. Grupo de ideas y pensamiento común sobre una materia que comparten determinados procedimientos para alcanzar un objetivo por parte de una asociación de personas. (ME 320-5, Diccionario militar, s.f. p 200).

Doctrina Militar. Establece los principios rectores para la actuación operativa, proporcionando un marco de referencia para dar soluciones a los problemas operativos. (ME 1-13, Operaciones, 2015).

Instrucción. Referente a la enseñanza, adoctrinando al personal comunicando conocimientos adquiridos. (Blog Definición), <http://definicion.de/accion/>

Nivel Táctico. Es el nivel más bajo para ejecutar la operación. (ME 1-13, Operaciones, 2015).

Operaciones militares. Son aquellas cuyo propósito es combatir y ganar, para lograr terminar un conflicto favorablemente para el país y sus aliados. (ME 1-13, Operaciones, 2015, p 2).

Terreno. El terreno de la selva peruana presenta dos zonas bien definidas en lo que respecta a su altitud y relieve. Selva Alta y Selva Baja (ME 1-13, Operaciones, 2015).

2.5 Hipótesis

Los aportes doctrinarios tácticos contextualizados fortalecerían la participación de la Brigada de Infantería en operaciones militares defensivas en unidades de la selva peruana.

Capítulo III

Metodología

3.1 Enfoque del estudio

Fue cualitativo, centrandó una realidad social en doctrina táctica para V División del Ejército respecto a la seguridad nacional, al respecto Izcara (2014) sostiene que el investigador cualitativo participa en la investigación apartando sus prejuicios y creencias, a través de procesos derivados de analizar la verdadera interacción que existe entre la doctrina existente para el empleo de unidades en la selva.

Figura 18
El proceso indagativo cualitativo

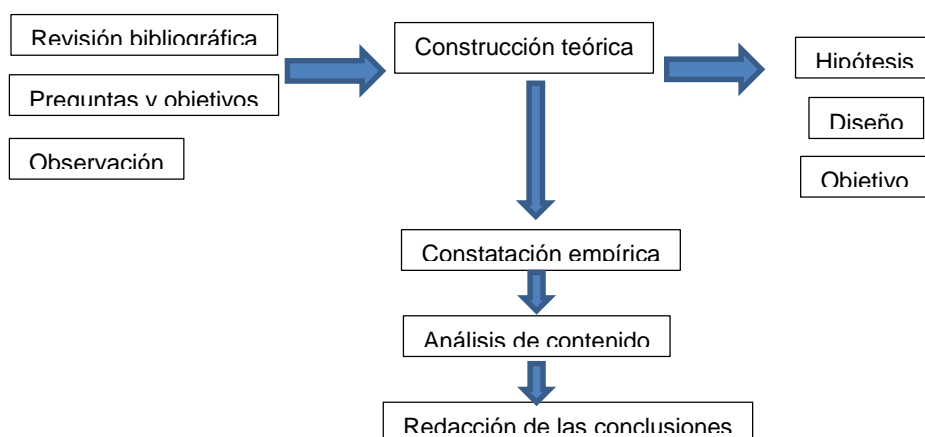

Fuente: Izcara (2014) Manual de investigación cualitativa

Vargas (2011) indicó: “La metodología cualitativa es aquella cuyos métodos, observables, técnicas, estrategias e instrumentos concretos se encuentran en la lógica de observar de manera subjetiva algún aspecto de la realidad, su unidad de análisis fundamental es la cualidad o característica” (p.21).

Hernández-Sampieri y Mendoza (2018) menciona: “resulta comprender fenómenos desde la perspectiva de quienes los viven y cuando buscamos patrones y diferencias en estas experiencias y su significado; además es el proceso deductivo corresponde fundamentalmente al enfoque cuantitativo mientras que el enfoque cualitativo se basa en el proceso inductivo” (p.9).

3.2 Tipo de investigación

Se aplicó una teoría fundamentada, con el fin de contrastar algunas teorías con el fin de construir conocimiento de la realidad, para desarrollar estrategias. Vargas (2011) señala “Nombramos Investigación teórico-empírica a aquellos trabajos que encuentran primero la estructura empírica y categorial de alguna realidad concreta para luego ponerla a dialogar con distintos autores teóricos” (p.78).

Tabla 2
Tipos de estudio

Tipo	Rasgos	Fuentes	Técnicas e instrumentos
Fenomenología	<ul style="list-style-type: none"> - Expertis - Intuir - Intención 	<ul style="list-style-type: none"> - Contexto - Lecciones aprendidas - Datos empíricos 	<ul style="list-style-type: none"> - Observación - Descripción
Teoría fundamentada	<ul style="list-style-type: none"> - Datos empíricos - Datos obtenidos en la investigación 	<ul style="list-style-type: none"> - Doctrina militar - Teorías - Investigaciones - Hermenéutica 	<ul style="list-style-type: none"> - Análisis documental - Análisis de contenido - Observación - Internet
Estudio casos	<ul style="list-style-type: none"> - Empíricos - Aspectos específicos - Inducción - Situación particular - Hipótesis 	<ul style="list-style-type: none"> - Apreciaciones de inteligencia - Investigaciones 	<ul style="list-style-type: none"> - Observación (Satelital) - Datos empíricos - Entrevista - Análisis de documentos
Investigación-acción participativa	<ul style="list-style-type: none"> - Expertos - Vivencias personales - Reflexión - Comprender la realidad 	<ul style="list-style-type: none"> - Propio investigador - Expertos investigadores 	<ul style="list-style-type: none"> - Diálogo - Entrevistas - Reuniones - Observación participante - Lecciones aprendidas

Fuente: Oficina de Grados y Títulos ESGE-EPG

3.3 Método de investigación

Fundamentalmente el método hermenéutico – interpretativo, se empleó para construir conceptos irreales, a través de la observación e interpretación de la problemática por la experiencia adquirida. Al respecto Vargas (2011) sostiene: “se debe comprender el conocimiento subjetivo sobre la realidad investigada como un todo” (p.15).

3.4 Objeto de estudio

Plantea, identificar las operaciones militares en la V DE dentro de su zona de responsabilidad por lo cual se debe analizar la presencia del Ejército, desarrollando empíricamente, a través de documentos y concluyendo con las acciones realizadas en la selva de manera teórica -empírica, para centrarse en la construcción del conocimiento defensivo.

3.5 Muestra de estudio

Estableciendo el carácter no probabilístico de la muestra basándose en la selección de personas con características particulares respecto al tema tratado y con voluntad de compartir sus experiencias concretamente, dicha muestra por conveniencia estará formada por cuatro (04) expertos disponibles por su accesibilidad. Los entrevistados son personas con expertis, quienes han laborado en la V DE.

Según Hernández y Mendoza (2018), considera el muestreo “un subgrupo considerado como una parte representativa de la población o el universo”, siendo cada persona convocada al azar como representante del grupo total de la población. (p.170).

A los efectos de la realización de las entrevistas, los profesionales a muestrear estarán organizados en dos grupos siguientes:

Grupo 1: Oficiales Superiores de la V DE.

- a. Oficiales en actividad, quienes tengan expertis en operaciones militares.
- b. Tener mínimo grado académico de Maestro.
 - Gral. Div. Cmdte Gral de la V DE.
 - Gral. Brig. JEMO de la V DE.
 - Gral. Brig. Cmdte Gral de la 35 Brig Selva

Grupo 2: Oficiales Superiores del COEDE

- a. Oficiales quienes hayan seguido cursos de perfeccionamiento
- b. Oficiales quienes tengan mínimo el grado Magister.
 - Crl Jefe del Departamento de Doctrina del Ejército.

3.6 Técnica empleada e instrumento aplicado

Se empleó entrevista y análisis documental.

Tabla 3
Técnicas e instrumentos

Técnicas	Instrumentos	Propósitos
Entrevista semiestructurado	Guía de entrevista	Recoger información
Análisis documental	Fichas bibliográficas	Registrar información

Nota: Adaptado de Metodología de la Investigación, por Hernández et (2006, p. 545). México.

3.6.1 Técnicas

3.6.1.1 Entrevista. Dirigido a expertos, que tendrá como objetivo obtener juicio de valor y opinión especializada respecto a operaciones militares.

3.6.1.2 Análisis documental. Empleada para validar la información de fuentes e inferir en documentos no evaluados anteriormente.

3.6.2 Instrumento

3.6.2.1 Guía de entrevista. En profundidad que fue estuvo integrado determinado que las preguntas permitan conocer a fondo el problema.

3.6.2.2 Fichas bibliográficas. Que contiene la ruta documentaria de aquellas normativas, curricula y doctrina que deben de registrar la información.

3.7 Rigor científico

Teniendo como base el método de la triangulación, se aplicó el instrumento verificando que son válidos y confiables para el propósito técnico y científico.

3.7.1 La validez

Fue sometido a un análisis de validez de juicio de expertos, a través de 03 profesionales expertos con grado de maestro, debido a que estuvieron laborando e investigando sobre los objetivos del tema, los mismos que dan la validez así como coherencia lógica entre sus componentes.

Tabla 4
Validación por juicio de expertos

Expertos	En base a una calificación de 1.0 a 20.0 evaluado				Promedio de valoración
	CLARIDAD (0-5)	COHERENCIA (0-5)	METODOLOGÍA (0-5)	PERTINENCIA (0-5)	
Grado académico, nombre, apellidos y cargo de expertos	Lenguaje apropiado	Relación de categorías	VARIABLES adecuadas	Es útil y adecuado	
Gral Rivera Shereiber Hernán (DIPERE)	05	05	04	03	17
CrI Delgado Monteagudo Vladimir (Operaciones CCFFAA)	05	04	03	05	18
CrI Canales Rosas Víctor (Sub Dir Planes DIPERE)	05	05	04	03	17

3.7.2 Confiabilidad

Se llevó a cabo una prueba piloto aplicando el instrumento a personas de semejantes características a las de la población objetivo, a través de correo electrónico, después se valoraron los resultados determinando que las instrucciones se comprenden y las preguntas funcionan adecuadamente, siendo los resultados de la investigación muy importantes y aportan conocimientos, lo cual nos sirven para llevar a cabo el análisis de la confiabilidad del instrumento sobre la temática tratada.

Tabla 5
Calificación emitida por los expertos

Experto	Las instrucciones se comprenden	Las preguntas son adecuadas
Gral Rivera Shereiber Hernán (DIPERE)	SI	SI
CrI Delgado Monteagudo Vladimir (Operaciones CCFFAA)	Si	SI
CrI Canales Rosas Víctor (Sub Dir Planes DIPERE)	Si	Si

La prueba para la confiabilidad, empleara la V de Aiken, presentando valores entre 0 y 1. Donde los valores superiores a 0.8 se consideran aceptables, mientras más cercano sea el valor a 1 es un instrumento confiable, por lo tanto sus mediciones son estables y consistentes. El resultado promedio de la muestra correlacionada entre ítems:

Tabla 6
Estadística confiable

Nº de ítems	V Aiken
18	0.950

Tabla 7
Indicador de confiabilidad

Valores	Consideraciones
0	Confiabilidad nula
0.01 a 0.20	Confiabilidad insignificante
0.21 a 0.40	Confiabilidad baja
0.41 a 0.60	Confiabilidad media
0.61 a 0.80	Confiabilidad significativa
0.81 a 0.99	Aceptable confiabilidad
1	Confiable

3.8 Técnicas para el procesamiento de información

Los datos obtenidos de las entrevistas a cada grupo de especialistas, fue transcrita con el fin de obtener una matriz con la información proporcionada por los participantes; sumando a esto la información recolectada por la técnica de analizar documentos, teniendo como objeto de lograr la triangulación de la información y data obtenida, a fin de mejorar la credibilidad de la información disponible. Luego se utilizó el programa Atlas Ti 7.0.

Capítulo IV

Analizar y sintetizar

4.1 Recolectar información

Una técnica cualitativa como la entrevista aplicada de la investigación presentan un elevado grado de complementariedad con el análisis documental, que empleadas de manera grupal, permiten introducir de manera más eficaz en los fundamentos generales y específicos del fenómeno investigado, resultando fructífero, debido a que de manera general se perciben los conceptos y de manera específica el dicho de las personas. De esta manera, la triangulación de ambas técnicas muestra un alto grado de consistencia entre los conceptos y teorías de los actores sociales.

La entrevista puede ser semiestructurada, estructurada o en profundidad, debiendo escoger la más adecuada para conocer los puntos de vista particulares, y experiencias del entrevistado. Así mismo, un proceso de análisis documental incorpora conceptos de diferentes autores doctrinarios de defensa en la selva, precisando mediante un método inductivo básico.

La triangulación en técnicas para enfoque cualitativo, conlleva a la utilización de varias técnicas de recolección de datos mediante: textos escritos, narraciones de entrevistados, acumulándose en la bitácora de campo (en USB).

Obteniendo como resultado del análisis cualitativo, enfocado en la triangulación de la información, se espera contrastar si requiere hipótesis para ser establecida en el Proyecto, e incluso proponer en el marco de la investigación nuevas hipótesis no siendo este el caso de la investigación.

También es pertinente, resaltar ciertas características:

- Describe la entrevista
- Indagación documental.
- Interpretar categorías y temas.
- Describir situaciones y hechos.
- Interpretar el planteamiento del problema.
- Análisis de contenido.
- Conclusiones de los datos estructurados.

4.2 Organizar datos

Cada categoría es similar, es decir existen fundamentos para sostener que la evolución y el dinamismo alcanzados por las consideraciones para Operaciones Militares Defensivas en la Selva, tanto en áreas donde se desarrolla una adecuada Preparación de Inteligencia del terreno para formular el Plan de Operaciones que obliga a un mayor reconocimiento y vigilancia para ejecutar Operaciones Militares Defensivas en la Selva necesita un razonamiento y mayor capacidad en comunicaciones y sostenimiento.



4.3 Definición de categorías

La categoría representa un concepto. A través de la codificación axial y selectiva se descubre la categoría más relevante. Luego se agrupa categorías similares, este término es un uso obsoleto, hace referencia como participio activo de doctrinar, que quiere decir el que enseña, alecciona, instruye, doctrina, adiestra, educa e ilustra a alguien mediante metodologías pedagógicas dependiendo del nivel educativo.

Tema	Categorías	Subcategorías
Doctrina táctica	Doctrina táctica	<ul style="list-style-type: none"> ✓ Optimizar medios disponibles ✓ Integrar doctrina, logística e inteligencia ✓ Interoperatividad
	Maniobras tácticas en selva	<ul style="list-style-type: none"> ✓ Operaciones contrasubversivas ✓ Operaciones contra el TID ✓ Tála de madera

Definición en operaciones defensivas:

La defensa para conseguir metas u objetivos específicos coordina acciones.

Categorías	subcategorías	Subcategorías
Operaciones militares defensivas	Operaciones militares en selva	<ul style="list-style-type: none"> ✓ Deforestación ✓ Impacto ambiental ✓ Corrupción y Trata de personas
	Unidades militares en selva	<ul style="list-style-type: none"> ✓ Áreas de cultivo y Pozas de maceración ✓ Rutas clandestinas de extracción ✓ Presencia de sicarios nacionales y extranjeros.

4.4 Soporte de categorías

El soporte de categorías se fundamentará desarrollando el tema, las categorías, patrones y la descripción breve de los patrones. Se sugiere utilizar una tabla para la mejor visualización de los contenidos.

Tabla 8

Soporte categorías

Categorías	Problema	Unidades	Descripción
Propuesta doctrinaria táctica	Falta de doctrina en selva	Observación de la doctrina táctica	Evaluación de la pertinencia o no de la doctrina táctica
		Entrevista en profundidad a expertos	Determinación de los lineamientos doctrinarios
		Indagación documental	Determinar la fiabilidad de los documentos
Operaciones militares defensivas en selva	Presencia militar en la selva	Observación de las operaciones militares	Determinar la capacidad del ejército
		Entrevista en profundidad a expertos	Verificar la validez de informaciones
		Análisis documental	Verificación de operaciones en selva

Elaboración propia

4.5 Red semántica

En forma representativa del conocimiento sobre la doctrina, el diagrama propone una red semántica por cada categoría y subcategoría que interpreta la doctrina defensiva que permite unificar los criterios sobre maniobras tácticas en la selva.

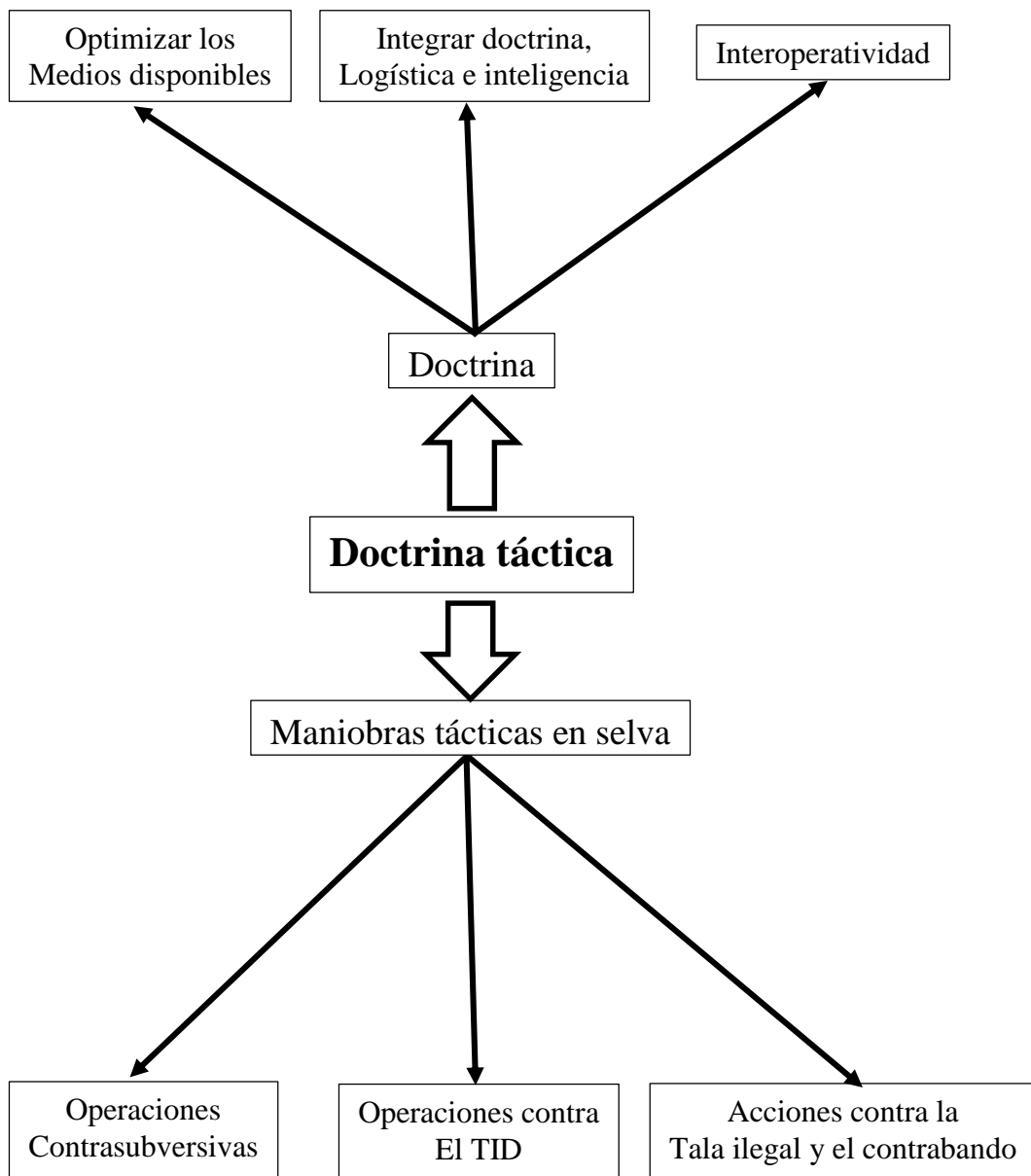

La forma esquemática se diagrama una red semántica sobre las operaciones militares por cada categoría y subcategorías las mismas que al realizarse permiten interpretar que las amenazas generan un daño colateral y las unidades militares intervienen las zonas, rutas y personas con antecedentes delictivos.

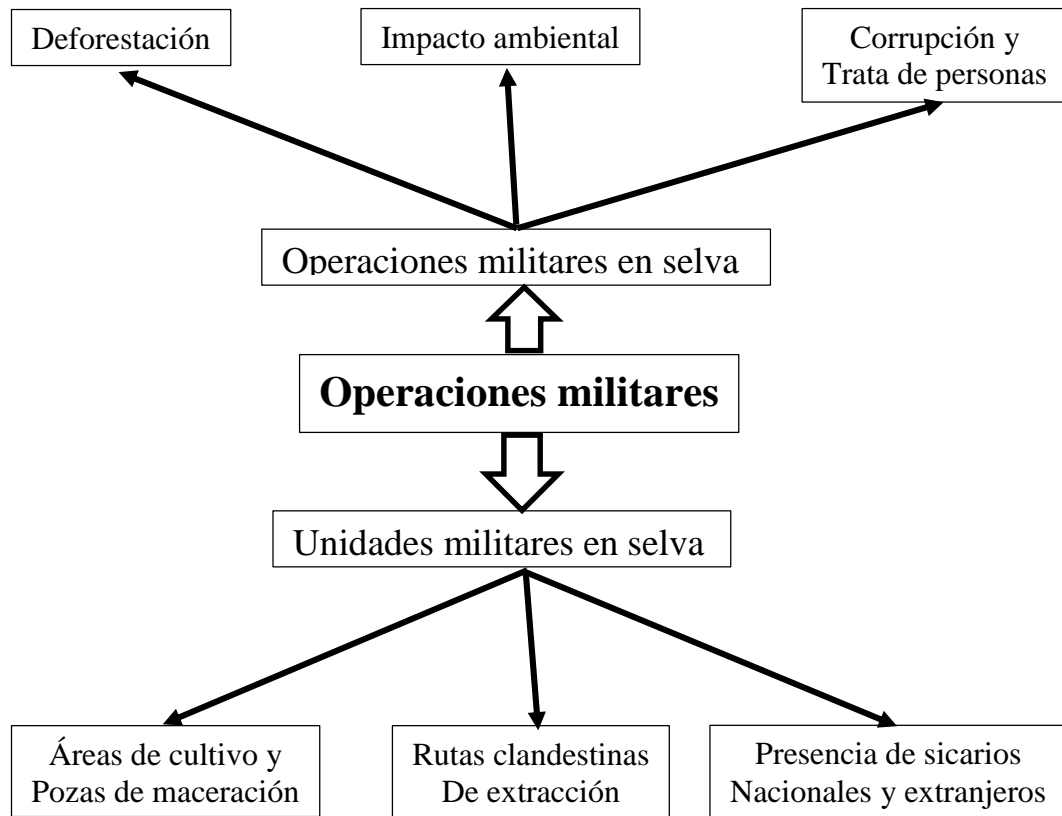

4.6 Triangulación

Realizar la triangulación teórica y de investigadores. Partiendo de la definición la triangulación, obteniendo un análisis explorando contenidos.

Tabla 9
Triangulación

Entrevista en profundidad	Indagación documental	Resultados
<p>Gral EP Rivera Shereiber Hernán (DIPERE) En la institución se percibe una preocupación por el desarrollo de conflictos en la selva, percibidas integralmente en la V División de Ejército (Iquitos) y las Brigadas de Selva pasaron de una a cuatro, siendo la 6ta Brigada de selva (Bagua), la 3ra Brigada de Fuerzas Especiales (Tarapoto), la 35ª Brigada de Selva (Caballococha) y se creó una Brig Protección de la Amazonía del Ejército (Madre de Dios). Las restricciones presupuestarias y las operaciones contrasubversivas en selva generan la necesidad de modernización tecnológica. La selva es una zona estratégico con respecto a la selva y el desempeño de un Batallón de Operaciones en Selva. La participación en acciones de combate hace un papel importante en las operaciones del Ejército.</p> <p>Crl EP Delgado Monteagudo Vladimir CCFFAA El apoyo táctico y logístico es unos factores determinantes en la selva fronteriza. La Doctrina adopta una estrategia híbrida en evitando el enganche directo con el enemigo. El centro de la conflictividad polariza para como medio esencial para mantener la logística de las operaciones. La Selva amazónica siendo posición defensiva con carreteras para su acceso. Por otro lado, se considera que la defensa es más vulnerable en su zona.</p>	<p>Gutiérrez (2002), “La eficacia de las organizaciones operativas radica en la existencia de una doctrina y en la cohesión de la fuerza. El éxito de las organizaciones operativas descansa en los valores morales de los hombres que integran la fuerza” (p. 189).</p> <p>Las operaciones de defensa en la de la guerra interna en ese momento como el Proyecto de Colonización de fronteras por medio de UMARES desde 1985 y el Sistema de Vigilancia de fronteras desde el 2007. Debido a las restricciones presupuestarias, esta investigación hacia Amazonía durante década de 1990.</p> <p>Teoría Soria (2021) Considera el desarrollo de los fundamentos esenciales en relación al plan de operaciones tácticas, que puedan ser empleados en el campo estratégico, relacionando así las intervenciones tácticas, en respuesta a la protección de la sociedad, ante actuales o futuros escenarios de riesgo, que expongan su integridad y que influyan en el desarrollo del ejército del Perú.</p> <p>Alvarado et al. (2018) De acuerdo con lo que sustenta el Ejército del Perú (2005) Los principios de la guerra desarrolladas en selva se rigen por el medio ambiente donde se desarrollan (p.2). Y el Manual de operaciones en selva (2010) Las operaciones en selva deben contar con elementos de comunicaciones. Así mismo, Soria (2021) Tuvo como objetivo determinar el desarrollo de fundamentos esenciales en relación al plan de operaciones tácticas, que puedan ser empleados en el campo estratégico, relacionando así las intervenciones tácticas, en respuesta a la protección de la sociedad, ante actuales o futuros escenarios de riesgo, que</p>	<p>Ante el nuevo escenario planteado, es decir, una defensa en selva, es la idea de organizar para comprender la operación defensiva de las unidades.</p> <p>Es necesario señalar que el ejército adelanta un proceso de transformación a la selva.</p> <p>La maniobra defensiva en terreno selvático se ejecutará escalonando las fuerzas en profundidad, adoptando en cada posición una defensa perimétrica (móvil). Cualquiera que sea la operación defensiva, de área o móvil la maniobra debe tener por finalidad la destrucción del grueso enemigo. y coordinación logística, la Doctrina propuesta, consolidando dos hipótesis: Las unidades de selva no es un producto de selvática y poder militar, unidad de esfuerzo,</p> <p>En consecuencia, las operaciones defensivas la doctrina aplicable y vigente para la Operatividad de defensa se presenta dentro de un concepto dinámico, porque implica defenderse.</p> <p>Las características generales son: Misión, Enemigo, Topografía e hidrografía, Condiciones climáticas, Capacidad de combate y el conocimiento de su campo de Batalla, con las posibilidades de realizarlas aplicando OCOPA. Cuyas limitaciones se observan en los apoyos de Comunicaciones, conocimiento de la Población indígena, aspectos psicológicos y mantener el liderazgo, como consecuencias se debe considerar la logística con el fin de garantizar el control principal de los ríos así como el uso de embarcaciones.</p>

CrI EP Canales Rosas Víctor (Sub DIPERE)

El ejército, dada la necesidad Las Brigada de Intervención Rápida para el empleo ante desastres en términos estratégicos y doctrinales. Además, para hacer frente a una fuerza operaciones convencionales y destrucción del enemigo.

La creación brigadas de selva para actuar la selva. Lo que realmente funciona son los ríos para mantener la logística.

La selva durante las operaciones defensivas en países. También cabe destacar los factores METT contribuyen a una mejor comprensión de la posición para el transporte de personal.

expongan su integridad y que influyan en el desarrollo del ejército del Perú.

De acuerdo con Rubio, Montenegro y Sánchez (2014) Los resultados indican la pertinencia de realizar acciones militares de detección, interdicción y prevención de los riesgos medio ambientales a cargo de la Brigada de Infantería de Selva para proteger el medio ambiente en su zona de responsabilidad, siguiendo la normativa acorde a sus lineamientos de política así como la obligación del medio ambiente. También con Valencia, S. (2013) y Sierra (2021) la estrategia militar se basa en el planeamiento y dirección, que busca el movimiento y disposición de las fuerzas. "el empleo de las batallas para conseguir el fin de la guerra".

De acuerdo con Alvarado et al. (2018) Alinear la capacitación y entrenamiento alcanzando un nivel operativo estándar cerrando de la GUC en su zona de responsabilidad – Caballococha, acuerdo del ejército misiones operativas precisas y específicas. Adquiriendo La investigación contribuye al presente estudio con las categorías de análisis como: entrenamiento, capacitación y rendimiento. También Rojas (2017) Exigiendo que su estrategia, considere para enfrentar de manera oportuna, eficaz y sustentable de acuerdo a la realidad local, regional y global.

Las tácticas contextualizadas en Operaciones Defensivas de la Brigada de Infantería en tiempo, espacio, recursos, propósito y acción. Siendo esta construcción doctrinaria prospectiva y enfocándose en escenarios futuros, percibiendo otros países vecinos.

Doctrina defensiva ejecuta sus estrategias escalonando las fuerzas en profundidad, adoptando en cada posición una defensa perimétrica cuya finalidad de la maniobra debe ser la destrucción del grueso enemigo.

Capítulo V

Dialogo teórico empírico

Ante el nuevo escenario de un conflicto en la selva el ejército asume incrementar y perfeccionar las operaciones defensivas en la selva, es decir, Planear un análisis en los que participaron de conflictos en selva como la estadounidense en el nivel estratégico y táctico, comparando los resultados alcanzados en Colombia, eficiencia de las unidades Militares.

Las características, posibilidades y limitaciones de las tácticas empleadas por la Brigada de Infantería en operaciones militares defensivas de difícil acceso a la zona de frontera (Putumayo y Bajo Amazonas), poco control del espacio aéreo favorece al TID desde campos aéreos no controlados, permitiendo el libre tránsito de vuelos clandestinos en la frontera con Colombia y Brasil. La crisis externa: ofensiva subversiva y contraofensiva estatal. Focalizado de acuerdo con lo que sustenta el Ejército del Perú (2005) Los principios de la guerra desarrolladas en selva se rigen por el medio ambiente donde se desarrollan (p.2). Y el Manual de operaciones en selva (2010) Las operaciones en selva deben contar con elementos de comunicaciones. Así mismo, Soria (2021) Tuvo como objetivo determinar el desarrollo de fundamentos esenciales en relación al plan de operaciones tácticas, que puedan ser empleados en el campo estratégico, relacionando así las intervenciones tácticas, en respuesta a la protección de la sociedad, ante actuales o futuros escenarios de riesgo, que expongan su integridad y que influyan en el desarrollo del ejército del Perú.

La investigación contribuye al fortalecimiento de las categorías de análisis en el estudio realizarse como: plan de operaciones tácticas.

Las tácticas contextualizadas podrían contribuir a mejorar la participación de la Brigada de Infantería en operaciones militares defensivas, para ejecutar operaciones Contra Subversivas, el G-3 en base a las conclusiones del G-2 formulara los esquemas de planes de operaciones donde establecerá formas de

acción que permitan emplear sus fuerzas y cumplir su misión de la Brigada Contra Subversivas. Cuando una operación requiere la intervención del Ejército, Marina y Fuerza Aérea, son denominadas operaciones conjuntas siempre y cuando sean empleadas dos o más fuerzas, con el objetivo de lograr una eficacia optimizan al ser empleadas eficientemente con los medios logísticos disponibles para cumplir con las misiones asignadas. Esta aplicación se obtuvo de la experiencia obtenida en las guerras del siglo pasado. De acuerdo con Rubio, Montenegro y Sánchez (2014) Los resultados indican la pertinencia de realizar acciones militares de detección, interdicción y prevención de los riesgos medio ambientales a cargo de la Brigada de Infantería de Selva para proteger el medio ambiente en su zona de responsabilidad, siguiendo la normativa acorde a sus lineamientos de política de la obligación para la protección del medio ambiente. También Sierra (2021) la estrategia militar se basa en el planeamiento y dirección, que busca el movimiento y disposición de las fuerzas. "el empleo de las batallas para conseguir el fin de la guerra".

Existen tres facetas en el arte de la guerra, la primera es dirigir las fuerzas en un teatro de operaciones, la segunda sería la táctica militar en el campo batalla. y tercera sería la logística militar (asegura su disponibilidad y capacidad de combate). La estrategia exige el dominio de la táctica, como un conjunto de reglas para la ejecución en las operaciones militares.

Los aportes doctrinarios tácticos son necesarios fortalecer, mejorar o actualizar la participación de los militares en campo selvático en operaciones Contra Subversivas ofrece mejores ventajas al movimiento subversivo que a las Fuerzas del Orden, las que estarán expuestas a las emboscadas, trampas calabozos, a los golpes de mano, tiradores emboscados y ataques selectivos, razón por la cual el planeamiento debe realizarse al detalle y tomando todas las medidas de seguridad garantizando se cumpla la operación. Las confrontaciones bélicas modernas asignan misiones, que requieren integrar capacidades, medios logísticos, doctrina e inteligencia entre las instituciones debido a las operaciones militares complejas, facilitando la conducción conjunta de manera acuerdo con Alvarado et al. (2018) Alinear la capacitación y entrenamiento alcanzando un nivel operativo estándar cerrando la GUC en su zona de responsabilidad – Caballococha, teniendo de acuerdo del ejército misiones operativas precisas y

específicas. Adquiriendo investigación contribuye al presente estudio con las categorías de análisis como: entrenamiento, capacitación y rendimiento. También Rojas (2017) Exigiendo que su estrategia, considere enfrentar de manera oportuna, eficaz y sustentable de acuerdo a la realidad local, regional y global.

La doctrina Damasco propone estaba a punto con cumplir, diseñando una capacidad disuasiva. Constituyendo el eje para la transformación institucional. La investigación contribuye con la categoría de análisis: sistema doctrinal.

Según Vásquez (2018) La doctrina es un condicionante para la táctica, a través su organización, instalaciones, instrucción y entrenamiento en el Ejército. Debiendo entender como doctrina militar todos los principios fundamentales, que llevan a desarrollar sus tácticas, técnicas, procedimientos, términos y símbolos empleados para conducir operaciones cumpliendo una función social civilizatoria asumida. Además en el manual del Ejército de Perú (2005) señala la doctrina vigente para realizar operaciones en terreno normal que no son aplicables a las operaciones desarrolladas en la selva, que son conducidas de manera particular, debido a las características geográficas con abundante vegetación, condiciones meteorológicas extremas que obligan a emplear pequeños grupos de combatientes. Se realizan con pequeñas magnitudes de fuerza como sección o grupo en este tipo de terreno de selva y son diferentes a las que se realizan en terreno medio (p.2). Y Manual de operaciones en selva (2010) Se debe considerar que realizan poseer herramientas indispensables para despejar zonas en cualquier momento.

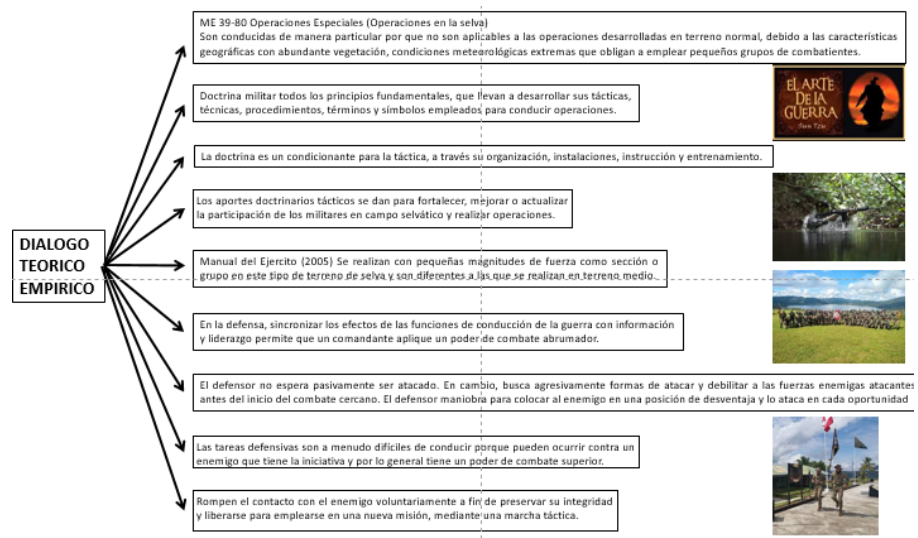

Capítulo VI

Conclusión y recomendación

6.1 Conclusiones

1. Respecto al Objetivo principal sobre las tácticas Defensivas debe considerar: Factores METT-TC, con la posibilidad de aplicar OCOPA, a fin de garantizar el control principal de los ríos para transportar tropas, combustible, alimentos y municiones.

Características:

- » **Liberarse del contacto** (Desarticulación)
- » Flexibilidad
- » Maniobra
- » **Empleo pequeños grupos de flanco**
(Masa y concentración)
- » Operaciones en profundidad
- » Preparación
- » Seguridad
- » **Recuperar la iniciativa ante el enemigo**
- » **Moverse alrededor y detrás del enemigo, para ser cortado y destruido**
- » **Empleo elementos que fijan como reserva**
- » **Traslado de la operación decisiva**
- » **Posiciones previstas**
- » **Planes de contraataque**

Posibilidades:

- » **Defensa de la posición de combate**
- » **Defensa en retirada al liberarse del contacto**
- » **Defensa en la fijación temporal**
- » **Defensa Flexible**

2. Respecto al objetivo de analizar tácticas contextualizadas. Se debe tratar de manera distinta al planear y ejecutar la defensa. cada una normalmente contiene elementos de la otra y combina elementos estáticos y móviles, para contener al enemigo, canalizarlo en áreas de emboscadas y retener áreas desde las cuales se puede lanzar un contraataque. (tiempo, espacio, recursos, propósito y acción).

TAREAS DEFENSIVAS

- » Defensa de área
- » **Defensa móvil**
- » Retrógrados
 - › Acción dilatoria
 - › Repliegue
 - › **Retirada**

3. Respecto al objetivo de diseñar aportes doctrinarios tácticos para fortalecer, mejora o actualizar una doctrina defensiva se debe ejecutar escalonando elementos en profundidad, adoptando una defensa de sus flancos durante la maniobra y oportunidad de la destrucción del enemigo, a través de un contraataque complementada con la que fija.

6.2 Recomendaciones

1. Se recomienda que los G-3 de las Brigadas de Infantería en Selva, en base a las conclusiones del G-2, formulen esquemas de planes de operaciones donde establezcan las formas defensivas recomendadas del estudio ante un hostigamiento en la selva, procediendo a ubicar al enemigo y maniobrar, para luego protegerse y solicitar instrucciones que permitan el mejor empleo de su fuerza y por ende el cumplimiento de la misión. Formulando una hoja de recomendación doctrinaria al escalón superior
2. Se recomienda que el G-4 escoja una forma administrativas ante una tarea defensiva cerca de un río que sirva tanto para abastecerse Clase IV para obstáculos y Clase V incluyendo minas y explosivos y/o como vía de comunicación. Formulando una hoja de recomendación doctrinaria al escalón superior.
3. Se recomienda que el Departamento de Instrucción y Doctrina de la V División, formule una hoja de recomendación doctrinaria al Comando de Educación y doctrina del Ejército, proponiendo la táctica posicional propuesta para dirigir una defensa en la selva, estructurando la fuerza de liberación del contacto (táctica de golpear y huir) y las conclusiones del presente estudio como aporte a la doctrina.

Referencias bibliográficas

- American Psychological Association (2019). Publicación manual 7a ed. Washington; DC: Autor.
- Alvarado, O., Toro, Y., & Andrade, C. (2018). Capacitación del personal de la 35 Brigada de Selva en apoyo a la Policía Nacional (DINANDRO) en su sector de responsabilidad. Tesis de maestría, Escuela Superior de Guerra del Ejército.
- Air Assault Operations
- Barrantes, Ventura y Fiestas (2016), El rol de los bosques en el desarrollo del Perú: contribución y valoración del sector forestal, artículo de investigación, revista Debate Agrario.
- Calmet, A. (2018) Contribución de los pueblos indígenas a la conservación de la amazonia peruana. Sociedad peruana de derecho ambiental. Primera edición, febrero 2018.
- Comisión Especial del Senado (1989). Sobre las causas de la violencia y alternativas de pacificación en el Perú. Violencia y pacificación. Lima: DESCO / Comisión Andina de Juristas.
- Córdova, L., Díaz, C., & Flores, C. (2018). Proceso militar de toma de decisiones del ejército del Perú y la ejecución de las operaciones contraterroristas en la segunda brigada de infantería, en el VRAEM, 2014 [Tesis de maestría, Escuela Superior de Guerra del Ejército]
- Comando Conjunto de las Fuerzas Armadas. (2015) Manual de uso y empleo de la fuerza en las acciones y operaciones militares conjuntas MFA-CN-01-19.
- Comando Conjunto de las Fuerzas Armadas. (2015). Operaciones contraterroristas conjuntas. DFA-CD-03-22.
- Constitución Política del Perú (1993).
- Comunidad Andina de Naciones (CAN, 2012) La realidad de la minería ilegal en Países Amazónicos.
- Damonte (2017) profesor asociado del departamento de Ciencias Sociales de la PUCP.
- Decreto Legislativo N° 1100 (2012) regula la interdicción de la minería ilegal en toda la república y establece medidas complementarias.
- Decreto Legislativo N° 1102, (2012), incorporó al Código Penal los delitos de Minería ilegal.
- Decreto Legislativo N° 1103, Establece medidas de control y fiscalización en la Distribución, transporte y comercialización de insumos químicos que puedan ser utilizados en la minería ilegal
- Decreto Legislativo N° 1107, Establece medidas de control y fiscalización en la distribución, transporte y comercialización de maquinarias y equipos que puedan ser utilizados en la minería ilegal.

- Decreto Supremo N° 016-2014-EM, Mecanismos especiales de fiscalización y control de insumos químicos que pueden ser utilizados en la minería ilegal, se encuentran 18 rutas fiscales, de las cuales dieciséis rutas en el Decreto Legislativo N° 1126.
- De Echave (2016) La minería ilegal en Perú. Entre la informalidad y el delito, artículo de Investigación, revista Nueva Sociedad.
- De Vergara Evergisto (2001) Nuevos Desafíos para Latinoamérica en Operaciones de Mantenimiento e Imposición de la Paz en el S XXI Instituto de Estudios Estratégicos de Buenos Aires
- Diamond Development Initiative International (2007) Estudio de Investigación de la Minería Ilegal.
- Ejército del Perú. (2005). Manual de la Brigada de Infantería de Selva. EP.
- Ejército del Perú. (2015) Manual de Operaciones tácticas en el VRAEM. (ME 1-28)
- Ejército del Perú (2009). La Gran Unidad de Combate en operaciones contrasubversivas. (ME 120)
- Gutiérrez, Ó. (2002). Sociología militar. La profesión militar en la sociedad democrática. Santiago de Chile: Editorial Universitaria.
- Hernández-Sampieri, R. & Mendoza, C (2018). Metodología de la investigación. Las rutas cuantitativa, cualitativa y mixta, Ciudad de México,
- Hernández, Fernández y Baptista. (2018) Metodología de la investigación 6ta ed. Diseños no experimentales de investigación, (págs. 152 - 154). México: McGraw-Hill / Interamericana Editores
- Manual de Operaciones Fluviales
- Malamud (2017), “Economías ilícitas en la Amazonía: Un desafío para la gobernabilidad en Perú, Brasil y Colombia” artículo de investigación en la revista Globalización, Competitividad y Gobernabilidad.
- Masterson, Daniel (2001). Fuerza Armada y sociedad en el Perú moderno: un estudio sobre relaciones civiles militares 1930-2000. Lima: Instituto de Estudios Políticos y Estratégicos.
- Maxwell (1996) Análisis estadístico.
- Manual del Ejército (2015) 1-13 Operaciones
- Manual del Ejército (2005) 120-1 GUC en Operaciones Contrasubversivas
- Mejía, A. (2012). Conferencia ante oficiales y suboficiales de la Jefatura de Doctrina sobre transformación del Ejército. Bogotá: Teatro Patria.
- Miranda (2016) Las economías perversas del crimen organizado: minería ilegal, trata y explotación sexual, artículo de investigación, revista Nueva Sociedad.
- Moschella, P. (2011) impactos ambientales de la minería aurífera y percepción local en la microcuenca huacamayo, madre de dios. Tesis para optar el título de Licenciada en Geografía y Medio Ambiente, en la PUCP.

- Ministerio de Defensa España (2018). Doctrina del empleo para las FAS
- Ministerio de Guerra (1973). Diccionario de términos Militares. Lima: Ministerio de Guerra.
- Organización de Estados Americanos (2002) Declaración de Bridgetown
- Quiñones (2015), Geopolítica de los conflictos socioambientales: resistencia a la Expansión minera, artículo de investigación, revista Memoria y Sociedad.
- Reglamento de Operaciones en Combate Irregular
- Rodríguez, G., Gil, J., & García, E. (1996). Metodología de la investigación cualitativa. Aljibe.
- Rodriguez Beruff, Jorge (1983). Los militares y el poder. Un ensayo sobre la doctrina militar en el Perú 1948-1968. Lima: Mosca Azul.
- Rojas, P. J. (2017, enero-junio). Doctrina Damasco: eje articulador de la segunda gran reforma del Ejército Nacional de Colombia. Revista Científica General José María Córdova, 15(19), 95-119.
- Rospigliosi, Fernando (1996). “Las fuerzas armadas y el 5 de abril. La percepción de la amenaza subversiva como una motivación golpista”, Documento de trabajo N° 73, Lima: IEP.
- Rubio, Montenegro y Sánchez (2014) Estrategia del accionar militar y protección del medio ambiente de la Brigada de Infantería de Selva en la Amazonía del Perú 2,013, tesis de maestría en la Escuela de Guerra del Ejército.
- Sierra, G. (2021). Introducción al planeamiento militar (Trabajo de diplomado de posgrado, Universidad Mayor de San Simón)
- Soria, E. (2021). Fundamentos para fortalecer las operaciones tácticas militares como estrategia de defensa inmediata ante eventuales amenazas en la 2da brigada de infantería del distrito de Pichari (Trabajo de suficiencia profesional, EMCH)
- Supo, José. (2015). Como empezar una tesis, primera edición, editado e impreso Por Bioestadístico EIRL, Arequipa, Perú y autor del libro “Seminarios de Investigación Científica”.
- Tzu, Sun (2012). Entender e interpretar el arte de la guerra. Los secretos del pensamiento de Sun Tzu. Barcelona: De Vecchi.
- Torres (2015) La minería artesanal e informal en el Perú. Grupo de Análisis para el Desarrollo.
- Urán (2013) La legalización de la minería a pequeña escala en Colombia, artículo de investigación presentada en la revista Letras Verdes - Revista Latinoamericana de Estudios Ambientales.
- Vargas, Xavier (2011) ¿Cómo hacer investigación cualitativa? Una guía práctica para saber qué es la investigación en general y cómo hacerla, con énfasis en las etapas de la investigación cuantitativa. Primera impresión. Editado por EXXETA, AC Jalisco México.

- Valencia, S. (2013), Implicancias del narcotráfico en la zona fronteriza con Colombia (Caballococha) en el desarrollo y defensa nacional, tesis de maestría en el Centro de Altos Estudios Nacionales.
- Vásquez Mendoza, José (2018). El encierro como espacio social civilizatorio: el caso del Colegio Militar Leoncio Prado (1944 – 2014). Tesis de Maestría en Historia. Facultad de Ciencias Sociales, Universidad Nacional Mayor de San Marcos.
- Villegas, S. (2019). Estado de violencia, oficiales y tropa en las zonas de emergencia, Ayacucho 1980-2000. Tesis para optar el grado de Doctor en Ciencias Sociales en la especialidad de Historia. Unidad de Posgrado, Facultad de Ciencias Sociales, Universidad Nacional Mayor de San Marcos, Lima, Perú.
- Vindrola (2015) Rol de la Marina de Guerra del Perú en la lucha contra el tráfico ilícito de drogas en la región de Piura y su incidencia en el desarrollo y defensa nacional, tesis de maestría en la Escuela de Guerra Naval.,



ANEXOS



ANEXO 1: MATRIZ DE CONSISTENCIA

Propuesta doctrinaria táctica para operaciones militares defensivas en unidades de la selva peruana

Preguntas de investigación	Objetivos	Teorías	Categorías	Subcategorías	Metodología	Análisis de datos
Pe G. ¿Cuáles son las características, posibilidades y limitaciones de las tácticas empleadas por la Brigada de Infantería en operaciones militares defensivas en unidades de la selva peruana?	OG. Describir las características, posibilidades y limitaciones que presentan las tácticas empleadas por la Brigada de Infantería en operaciones militares defensivas en unidades de la selva peruana	La doctrina táctica establecida para operaciones en terreno normal no es aplicable en toda su extensión a las operaciones en la selva, por conducir sus operaciones en vegetación tupida, condiciones meteorológicas extremas y terreno) lo que obligarán a emplear procedimientos y medios especiales.	X1: Doctrina táctica	<ul style="list-style-type: none"> ✓ Optimizar el empleo eficaz y eficiente de los medios disponibles ✓ Integrar doctrina, logística e inteligencia ✓ Capacidad de los sistemas de TIC e intercambiar datos y posibilitar la puesta en común de información y conocimiento (Interoperatividad) 	Enfoque: Cualitativo Tipo de investigación Fenomenología hermenéutica Metodología: Inductiva Observables: 08 en tres categorías oficiales de la V DE, Funcionarios del COTE y 2ª DIEMFFAA.	Técnicas: Se realizará un análisis documental y entrevisto a expertos. Instrumentos: Se recolectará los datos en fichas bibliográficas y se aplicara la Guía de entrevista. Técnica de análisis de datos: Atlas Ti
Pe 1. ¿Qué tácticas contextualizadas podrían contribuir a mejorar la participación de la Brigada de Infantería en operaciones militares defensivas en unidades de la selva peruana?	O1. Analizar las tácticas contextualizadas podría contribuir a mejorar la participación de la Brigada de Infantería en operaciones militares defensivas en unidades de la selva peruana	Las operaciones militares defensivas que se desarrollan en la selva son regidas por los principios de la guerra; sin embargo, la aplicación de estos principios presenta ciertas particularidades determinadas por las características propias del medio ambiente en el que se van a desarrollar, lo que muchas veces no se encuentra detallada en la doctrina táctica existente	X2: Maniobras tácticas en selva	<ul style="list-style-type: none"> ✓ Operaciones contrasubversivas ✓ Operaciones contra el tráfico ilícito de drogas ✓ Acciones contra la tala ilegal y el contrabando 		
Pe 2. ¿Qué aportes doctrinarios tácticos son necesarios fortalecer, mejorar o actualizar la participación de la Brigada de Infantería en operaciones militares defensivas en unidades de la selva peruana?	O2. Diseñar aportes doctrinarios tácticos para fortalecer, mejorar o actualizar la participación de la Brigada de Infantería en operaciones militares defensivas en unidades de la selva peruana		Y1: Operaciones militares en selva	<ul style="list-style-type: none"> ✓ Deforestación ✓ Impacto ambiental ✓ Corrupción y Trata de personas 	Muestra: Aleatoria de un grupo intacto	
			Y2: Unidades militares en selva	<ul style="list-style-type: none"> ✓ Áreas de cultivo y Pozas de maceración ✓ Rutas clandestinas de extracción ✓ Presencia de sicarios nacionales y extranjeros. 		



ANEXO 2: INSTRUMENTO DE RECOLECCIÓN DE DATOS

FICHA DE ANÁLISIS DOCUMENTAL

Se seleccionó los documentos considerados de mayor relevancia para la elaboración del estudio de la base de datos de repositorios académicos, Google Académico y fuentes primarias, tales como: libros, tesis de investigación y revistas electrónicas especializadas. De esta forma, los documentos claves que cumplieron a cabalidad con los criterios establecidos en las fases del estudio, y que dieron sustento al estudio conceptual, son los que se describen a continuación:

Tipo de documento	País	Referencia	Temas
Artículo de investigación, revista Debate Agrario	Suiza	Barrantes, Ventura y Fiestas (2016)	El rol de los bosques en el desarrollo del Perú: contribución y valoración del sector forestal
Artículo teórico en revista indexada	España	Calmet, A. (2018)	Contribución de los pueblos indígenas a la conservación de la amazonia peruana. Sociedad peruana de derecho ambiental.
Artículo de Investigación, revista Nueva Sociedad.	México	De Echave (2016)	La minería ilegal en Perú. Entre la informalidad y el delito,
En Prensa.	Perú	Haberes (2008). Impacto de la minería en el Perú y su costo social.	Haberes (2008). Impacto de la minería en el Perú y su costo social. En Prensa.
Estudio de Investigación.	USA	Diamond Development Initiative International (2007)	Minería Ilegal
Artículo de investigación en la revista Globalización, Competitividad y Gobernabilidad.	Colombia	Malamud (2017)	Economías ilícitas en la Amazonía: Un desafío para la gobernabilidad en Perú, Brasil y Colombia,
Tesis para optar el título de Licenciada en Geografía y	Madre de dios.	Moschella, P. (2011)	impactos ambientales de la minería aurífera y percepción local en la microcuenca huacamayo,

Medio Ambiente, en la PUCP.			
Tesis de maestría en la Escuela de Guerra del Ejercito	Perú	Rubio, Montenegro y Sánchez (2014).	Estrategia del accionar militar y protección del medio ambiente de la Brigada de Infantería de Selva en la Amazonía del Perú 2,013,
Revista ESFAP	Perú	Centro peruano de estudios internacionales (1994),	Nuevas Amenazas a la Seguridad y Relaciones Civiles y Militares en un Mundo en Desorden,
Manual de uso y MFA-CN-01-19.	Perú	Comando Conjunto de las Fuerzas Armadas. (2015)	Empleo de la fuerza en las acciones y operaciones militares conjuntas
DFA-CD-03-22.	Perú	Comando Conjunto de las Fuerzas Armadas. (2015)..	Operaciones contraterroristas conjuntas
(ME 120-1).	Perú	Ejercito del Perú (2009).	La Gran Unidad de Combate en operaciones contrasubversivas.
revista Memoria y Sociedad	Perú	Quiñones (2015), artículo de investigación,	Geopolítica de los conflictos socioambientales: resistencia a la Expansión minera,
, tesis de maestría en el Centro de Altos Estudios Nacionales.	Perú	Valencia, S. (2013),	Implicancias del narcotráfico en la zona fronteriza con Colombia (Caballococha) en el desarrollo y defensa nacional

GUÍA DE ENTREVISTA (SEMIESTRUCTURADA)

Buenos días/tardes, expresamos nuestro agradecimiento por el tiempo y la atención prestada para poder realizar esta entrevista, cuya información y comentarios proporcionados serán muy valiosos para profundizar la presente investigación. Marque con un aspa la o las respuestas que considere importantes.

Entrevistados :	
Grado Académico:	
DNI :	
Lugar – fecha :	
Experiencia alcanzada:	
Título de la investigación: Propuesta doctrinaria táctica para operaciones militares defensivas en unidades de la selva peruana	
N°	ITEMS
01	X: OPERACIONES MILITARES DEFENSIVAS X1: Doctrina táctica
	<input type="checkbox"/> Conoce operaciones en selva aplicadas en otros países
	<input type="checkbox"/> Conoce las tácticas empleadas por la Brigada de Infantería en operaciones militares defensivas en unidades de la selva peruana
	<input type="checkbox"/> Propone que es de importancia estratégica la Amazonia Peruana
02	X2: Maniobra táctica
	<input type="checkbox"/> Qué tácticas contextualizadas podrían contribuir a mejorar la participación de la Brigada de Infantería en operaciones militares defensivas en unidades de la selva peruana
	<input type="checkbox"/> Qué aportes doctrinarios tácticos son necesarios fortalecer, mejorar o actualizar la participación de la Brigada de Infantería en operaciones militares defensivas en unidades de la selva peruana
	<input type="checkbox"/> Cuáles son las características, posibilidades y limitaciones de las tácticas empleadas por la Brigada de Infantería en operaciones militares defensivas en unidades de la selva peruana



ANEXOS 3: VALIDACION DE GUÍA DE ENTREVISTA

TÍTULO DE LA INVESTIGACIÓN: Propuesta doctrinaria táctica para operaciones militares defensivas en unidades de la selva peruana

I. DATOS DEL EXPERTO:

- a. Apellidos y nombres : Rivera Shereiber Hernán :
 b. Grado académico-profesión : Gral EP
 c. D.N.I. : 07543763
 d. N° de teléfono : 955346453
 e. Lugar y fecha : DIPERE – Lima 11 JUNIO 2021
 f. Firma :

II. DATOS DEL INSTRUMENTO DE EVALUACIÓN (entrevista)

- a. Autor(es) del instrumento : Bach. Darwin Honorato JACHA VALLADARES
 b. Institución a la que pertenece: Ejército del Perú
 c. Método de investigación : Cualitativa
 d. Tipo de entrevista : Semiestructurado

III. ASPECTOS DE EVALUACIÓN

N°	Criterios	Indicadores	Valoración
			De: 0 a 1
01	Diseño	Convocatoria: Lugar – tiempo. Contenidos: Propuesta de temas- preguntas – respuestas.	0.90
02	Organización	Selección: informantes – representación de temas – tipo de respuesta – número de entrevistas.	0.95
03	Estructuración	Guía de entrevista : Dirección a seguir - Objetivos - N° de preguntas según tipo de entrevista Contexto de los datos: Conocer experiencias del entrevistado Tema propios : Aspectos que interesen	0.85
04	Secuencial	Con relación a variables – dimensiones e indicadores. Sigue un orden lógico y pre-requisitoria.	0.90
05	Conectividad	Conjuga el tipo de pregunta con el objetivo de investigación y se armoniza con las experiencias que esperan ser revaloradas en el cuestionario.	0.90
06	Intencionalidad	Adecuado para valorar aspectos desconocidos y/o modificados de las variables de investigación.	0.85
07	Actualidad	Existe coherencia entre resultados alcanzados con la realidad por conocer en el marco de doctrina, leyes, teorías vigentes.	0.85
08	Contrastación de otros resultados	Han sido formuladas las preguntas, conociéndose los resultados alcanzados por otro instrumento para comparar la hipótesis de investigación.	0.95
09	Orientación a solución de problemas	Se concatenan las preguntas para alcanzar criterios, juicios, conceptos que ayuden a solucionar el problema de investigación planteado.	0.90
10	Análisis e interpretación	Se ha adecuado algún instrumento o herramienta para verter los resultados de la entrevista y analizarlos /interpretarlos.	0.95

IV. RESULTADO DE VALORACIÓN:

0.90

V. OPINIÓN DE APLICACIÓN

ES ADECUADA PARA OBTENER RESULTADOS

Aspectos para la valoración

- Validada por TRES expertos, con grado académico de maestro/doctor.
- Debe aplicarse la prueba de la "V" de Aiken
- Resultado mínimo aprobatorio: 0.85 u 85%
- La validación solo se hará hasta dos decimales que terminen en cero o en cinco. Ejemplo: 0.60; 0.75

FICHA DE DATOS PERSONALES DEL VALIDADOR EXTERNO

1. Apellidos y nombres del informante (experto):

Rivera Shereiber Hernan

2. DNI:

07543763

3. Grado Académico:

Magister

4. Profesión:

General del Ejército del Perú

5. Especialidad:

Comunicaciones

7. Institución donde labora:

Ejército del Perú

8. Cargo que desempeña:

Director del DIPERE

9. Denominación del instrumento:

Guía de entrevista y guion de preguntas

10. Autor del instrumento:

Tte Crl EP Jacha Valladares Darwin Honorato

11. Programa maestría

CCEM Academia Militar Nanjing-China

Chorrillos, 30 de Junio de 2020.



MG. Hernan Rivera Shereiver
Grl EP

TÍTULO DE LA INVESTIGACIÓN: Propuesta doctrinaria táctica para operaciones militares defensivas en unidades de la selva peruana

VI. DATOS DEL EXPERTO:

g. Apellidos y nombres : Canales Rosas Víctor
 h. Grado académico-profesión : CrI EP
 i. D.N.I. : 07432786
 j. N° de teléfono : 999453273
 k. Lugar y fecha : Sub Dir Planes DIPERE – Lima 12 JUNIO 2021
 l. Firma :

VII. DATOS DEL INSTRUMENTO DE EVALUACIÓN (entrevista)

e. Autor(es) del instrumento : Bach. Darwin Honorato JACHA VALLADARES
 f. Institución a la que pertenece: Ejército del Perú
 g. Método de investigación : Cualitativa
 h. Tipo de entrevista : Semiestructurado

VIII. ASPECTOS DE EVALUACIÓN

N°	Criterios	Indicadores	Valoración
			De: 0 a 1
01	Diseño	Convocatoria: Lugar – tiempo. Contenidos: Propuesta de temas- preguntas – respuestas.	0.80
02	Organización	Selección: informantes – representación de temas – tipo de respuesta – número de entrevistas.	0.85
03	Estructuración	Guía de entrevista : Dirección a seguir - Objetivos - N° de preguntas según tipo de entrevista Contexto de los datos: Conocer experiencias del entrevistado Tema propios : Aspectos que interesen	0.95
04	Secuencial	Con relación a variables – dimensiones e indicadores. Sigue un orden lógico y pre-requisitoria.	0.90
05	Conectividad	Conjuga el tipo de pregunta con el objetivo de investigación y se armoniza con las experiencias que esperan ser revaloradas en el cuestionario.	0.95
06	Intencionalidad	Adecuado para valorar aspectos desconocidos y/o modificados de las variables de investigación.	0.80
07	Actualidad	Existe coherencia entre resultados alcanzados con la realidad por conocer en el marco de doctrina, leyes, teorías vigentes.	0.85
08	Contrastación de otros resultados	Han sido formuladas las preguntas, conociéndose los resultados alcanzados por otro instrumento para comparar la hipótesis de investigación.	0.90
09	Orientación a solución de problemas	Se concatenan las preguntas para alcanzar criterios, juicios, conceptos que ayuden a solucionar el problema de investigación planteado.	0.95
10	Análisis e interpretación	Se ha adecuado algún instrumento o herramienta para verter los resultados de la entrevista y analizarlos /interpretarlos.	0.90

IX. RESULTADO DE VALORACIÓN:

0.90

Aspectos para la valoración

- Validada por TRES expertos, con grado académico de maestro/doctor.
- Debe aplicarse la prueba de la "V" de Aiken
- Resultado mínimo aprobatorio: 0.85 u 85%
- La validación solo se hará hasta dos decimales que terminen en cero o en cinco. Ejemplo: 0.60; 0.75

X. OPINIÓN DE APLICACIÓN

CUMPLE CON LOS OBJETIVOS PROPUESTOS

FICHA DE DATOS PERSONALES DEL VALIDADOR EXTERNO

1. Apellidos y nombres del informante (experto):

Canales Rosas Víctor

2. DNI:

07432786

3. Grado Académico:

Magister

4. Profesión:

Coronel del Ejército del Perú

5. Especialidad:

Artillería

7. Institución donde labora:

Ejército del Perú

8. Cargo que desempeña:

Sub Dir Planes DIPERE

9. Denominación del instrumento:

Guía de entrevista y guion de preguntas

10. Autor del instrumento:

Tte Crl EP Jacha Valladares Darwin Honorato

11. Programa maestría

CCEM Academia Militar Nanjing-China

Chorrillos, 30 de junio de 2020.



MG. Victor Canales Rosas
Crl EP

TÍTULO DE LA INVESTIGACIÓN: Propuesta doctrinaria táctica para operaciones militares defensivas en unidades de la selva peruana

XI. DATOS DEL EXPERTO:

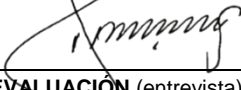
m. Apellidos y nombres : Delgado Monteagudo Vladimir
 n. Grado académico-profesión : CrI EP
 o. D.N.I. : 07534785
 p. N° de teléfono : 993547453
 q. Lugar y fecha : Operaciones CCFFAA - Lima 10 JUNIO 2021
 r. Firma : 

XII. DATOS DEL INSTRUMENTO DE EVALUACIÓN (entrevista)

i. Autor(es) del instrumento : Bach. Darwin Honorato JACHA VALLADARES
 j. Institución a la que pertenece: Ejército del Perú
 k. Método de investigación : Cualitativa
 l. Tipo de entrevista : Semiestructurado

XIII. ASPECTOS DE EVALUACIÓN

N°	Criterios	Indicadores	Valoración
			De: 0 a 1
01	Diseño	Convocatoria: Lugar – tiempo. Contenidos: Propuesta de temas- preguntas – respuestas.	0.90
02	Organización	Selección: informantes – representación de temas – tipo de respuesta – número de entrevistas.	0.95
03	Estructuración	Guía de entrevista : Dirección a seguir - Objetivos - N° de preguntas según tipo de entrevista Contexto de los datos: Conocer experiencias del entrevistado Tema propios : Aspectos que interesen	0.95
04	Secuencial	Con relación a variables – dimensiones e indicadores. Sigue un orden lógico y pre-requisitoria.	0.95
05	Conectividad	Conjuga el tipo de pregunta con el objetivo de investigación y se armoniza con las experiencias que esperan ser revaloradas en el cuestionario.	0.95
06	Intencionalidad	Adecuado para valorar aspectos desconocidos y/o modificados de las variables de investigación.	0.95
07	Actualidad	Existe coherencia entre resultados alcanzados con la realidad por conocer en el marco de doctrina, leyes, teorías vigentes.	0.95
08	Contrastación de otros resultados	Han sido formuladas las preguntas, conociéndose los resultados alcanzados por otro instrumento para comparar la hipótesis de investigación.	0.95
09	Orientación a solución de problemas	Se concatenan las preguntas para alcanzar criterios, juicios, conceptos que ayuden a solucionar el problema de investigación planteado.	0.95
10	Análisis e interpretación	Se ha adecuado algún instrumento o herramienta para verter los resultados de la entrevista y analizarlos /interpretarlos.	0.95

XIV. RESULTADO DE VALORACIÓN:

0.90

Aspectos para la valoración

- Validada por TRES expertos, con grado académico de maestro/doctor.
- Debe aplicarse la prueba de la "V" de Aiken
- Resultado mínimo aprobatorio: 0.85 u 85%
- La validación solo se hará hasta dos decimales que terminen en cero o en cinco. Ejemplo: 0.60; 0.75

XV. OPINIÓN DE APLICACIÓN

LOS CRITERIOS SON ADECUADOS PARA DESARROLLAR EL TEMA

FICHA DE DATOS PERSONALES DEL VALIDADOR EXTERNO

1. Apellidos y nombres del informante (experto):

Delgado Monteagudo Vladimir

2. DNI:

07534785

3. Grado Académico:

Magister

4. Profesión:

Coronel del Ejército del Perú

5. Especialidad:

Infantería

7. Institución donde labora:

Ejército del Perú

8. Cargo que desempeña:

Operaciones CCFFAA

9. Denominación del instrumento:

Guía de entrevista y guion de preguntas

10. Autor del instrumento:

Tte CrI EP Jacha Valladares Darwin Honorato

11. Programa maestría

CCEM Academia Militar Nanjing-China

Chorrillos, 30 de Junio de 2020.

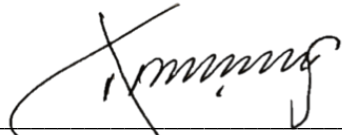

MG. Vladimir Delgado Monteagudo
CrI EP



ANEXO 4: AUTORIZACION DE RECOLECCION DE DATOS



PERÚ

Ministerio de Defensa

Ejército del Perú

V División de Ejército

“Año del Bicentenario del Perú: 200 años de Independencia”

Iquitos, 27 de junio del 2020

Oficio N°040-2020 U-11/SEC-INSTRUC/05.00

Señor General de Brigada Director de la Escuela Superior de Guerra.
CHORRILLOS

Asunto: Autoriza brindar facilidades de acceso a las instalaciones de la V División de Ejército - Iquitos.

Ref. Oficio N° 010/U-8. g.1/DGI/2700 del 10 de junio del 2021

Tengo el honor de dirigirme a Usted, para saludarlo cordialmente y manifestarle que, en cumplimiento al documento de la referencia, se remite la autorización para brindar las facilidades de acceso a las instalaciones de la V División de Ejército - Iquitos, a la TTE CRL EP JACHA VALLADARES Darwin Honorato, donde realizara la investigación titulada **“PROPUESTA DOCTRINARIA TACTICA PARA OPERACIONES DEFENSIVAS EN LA SELVA PERUANA”**

Hago propicia la oportunidad para expresarle los sentimientos de mi especial consideración y estima personal.

Dios guarde a usted.



O - 218209364 – B +
MIGUEL ANGEL GONZALES BOJORQUEZ
General de División
Comandante General de la V DE

DISTRIBUCIÓN:

- ESG-EPG.....01
- ARCHIVO.....01



**ANEXO 5: DECLARACION DE
COMPROMISO ETICO**

DECLARACION DE COMPROMISO ETICO

El presente trabajo de investigación titulado: **Propuesta doctrinaria táctica para operaciones militares defensivas en unidades de la selva peruana** Se ha realizado en estricto apego a la metodología de la investigación y a las normas éticas para investigación en Ciencias Militares promulgadas por el Departamento de Gestión de la Investigación de la Escuela Superior de Guerra del Ejército-Escuela de Postgrado.

En vista de lo anterior:

Yo Bach. JACHA VALLADARES Darwin Honorato, egresado de la X Maestría en Ciencias Militares de la Escuela Superior de Guerra del Ejército-Escuela de Postgrado (ESGE-EPG), declaro bajo juramento que he desarrollado esta investigación siguiendo las instrucciones brindadas por el Departamento de Gestión de la Investigación, desde la elaboración del marco referencial y recolección de la información, hasta el análisis de datos y elaboración del informe final.

En tal sentido la información contenida en el presente documento es producto de mi trabajo personal, apegándome a la legislación sobre propiedad intelectual, sin haber incurrido en falsificación de la información o cualquier tipo de fraude, por lo cual me someto al marco legal y normativo vigente relacionado a dicha responsabilidad así como a las normas disciplinarias establecidas en la ESGE-EPG.

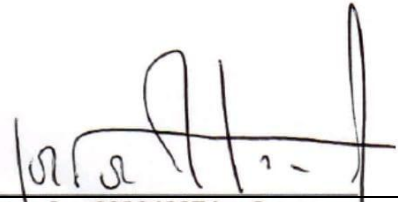

Darwin Honorato Jacha Valladares
D.N.I. N° 22510147



ANEXO 6: HOJA DE DATOS PERSONALES

HOJA DE DATOS PERSONALES

GRADO : Teniente Coronel

NOMBRES : Darwin Honorato

APELLIDOS : Jacha Valladares

EMAIL :

DIRECCIÓN: Block 31 dpto 2-B, Villa Militar Este de Chorrillos

CELULAR : 929179632

FIRMA :

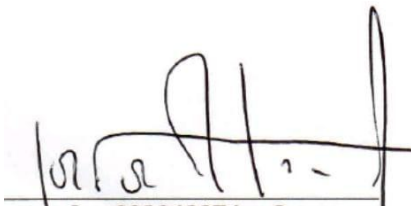
A handwritten signature in black ink, appearing to read 'Darwin Honorato Jacha Valladares', written over a horizontal line.



ANEXO 7: APORTE

Propuestas para enfrentar el problema

La doctrina táctica propuesta solamente serán manejados en la selva, y no serán abordados para procedimientos en otro tipo de ambientes establecidos en los distintos manuales, especialmente el ME 39-80 operaciones en selva, de ninguna manera son alterados, por el contrario, lo establecido en este manual es complemento de la forma táctica y técnica de realizar los procedimientos en la selva en base a experiencias ya vividas.

Las características tácticas y las posibilidades recomendadas para incrementar la doctrina defensiva en los manuales existentes serian:

Características:

» Desarticulación (mencionado en el manual referido a la Destrucción de una organización de un grupo ilegal o delictivo)

• **Liberarse del contacto enemigo (Propuesta)**

Ante un ataque se estático o en movimiento se debe abandonar el eje de avance buscando cubierta y protección, luego se ubica la dirección del ataque del enemigo, mientras si la situación lo permite el comandante efectúa la maniobra ubicando toda la unidad en línea permitiendo un fuego nutrido y fuerte. Posteriormente se reorganiza la unidad y se efectúan los cambios de posición correspondientes.

» Flexibilidad (mencionado en el manual)

» Maniobra (mencionado en el manual)

» Masa y concentración (en la selva las unidades superiores como Batallón, Brigada y División, será muy difícil que efectúen las operaciones como tal)

• **Empleo pequeños grupos de flanqueo (Propuesta)**

El esfuerzo real de las operaciones en la selva lo soportan las unidades de maniobra como las Compañías y los pelotones organizados a tres escuadras cada una con sus funciones específicas de vanguardia, centro-apoyo y retaguardia.

» Operaciones en profundidad (mencionado en el manual)

» Preparación (mencionado en el manual)

» Seguridad (mencionado en el manual)

• **Recuperar la iniciativa ante el enemigo (Propuesta)**

Debido a las características especiales del terreno indudablemente varía.

• **Moverse alrededor y detrás del enemigo, para ser cortado y destruido (Propuesta)**

Explicar algunas técnicas de los movimientos hacia el contacto que son especiales en la selva y las maniobras.

• **Empleo elementos que fijan como reserva (Propuesta)**

Determina el eje de avance y soporta todo el contacto en caso de presentarse, encargada durante los movimientos de la retaguardia, durante las maniobras es la seguridad y cierre de las avenidas de aproximación. Igualmente soporta el elemento de comando del pelotón por su movilidad y la reserva del pelotón a ser empleada.

- **Traslado de la operación decisiva (Propuesta)**

La escuadra que lleva el esfuerzo principal en la maniobra.

- **Posiciones previstas (Propuesta)**

En la selva los movimientos están bajo el concepto de avanzar y ser protegidos,

- **Planes de contraataque (Propuesta)**

El objetivo final es lograr la reacción automática e instantánea de la unidad para evitar que sea destruida por el ataque. Esta reacción mecánica individual está marcada en cambiar de posición, lograr cubierta y protección, ubicar el fuego enemigo, establecer base de fuego y maniobrar.

Posibilidades:

- **Defensa de la posición de combate**
- **Defensa en retirada al liberarse del contacto**
- **Defensa en la fijación temporal**
- **Defensa Flexible**

2. Las tareas defensivas a emplear cada una normalmente contiene elementos de la otra y combina elementos estáticos y móviles, para contener al enemigo, canalizarlo en áreas de emboscadas y retener áreas desde las cuales se puede lanzar un contraataque. (Tiempo, espacio, recursos, propósito y acción). Semejantes a la defensa móvil y una retirada (retrograda) debido a lo agreste del terreno selvático empleando las reservas para reforzar y acelerar la victoria en vez de evitar la derrota, apoyando el repliegue.

3. Doctrinariamente se debe ejecutar escalonando elementos en profundidad, adoptando una defensa de sus flancos durante la maniobra y oportunidad de la destrucción del enemigo, a través de un contraataque complementada con la que fija.



ANEXO 8: TURNITIN

AgilIAS

TESIS

Propuesta doctrinaria táctica para operaciones militares defensivas en unidades de la selva peruana

AUTOR:
Bach. Darwin Honorato JACHA VALLADARES
0000-0003-4504-208X

Para optar al Grado Académico de

MAESTRO EN CIENCIAS MILITARES

Con mención en **Planeamiento Estratégico y Toma de Decisiones**

ASESOR:
Mg. Liliana RODRIGUEZ SAAVEDRA

Página: 1 de 87 Número de palabras: 17665 Versión solo texto del informe Alta resolución Activado

17°C Nublado 09:42 5/08/2021

Resumen de coincidencias

8 %

1	repositorio.esuelamili...	3 %
2	upab.edu.pe	1 %
3	ia903104.us.archive.org	1 %
4	renati.sunedu.gob.pe	<1 %
5	www.caen.edu.pe	<1 %
6	repositorio.urp.edu.pe	<1 %
7	docplayer.es	<1 %



ANEXO 9: CD CONTENIENDO LA TESIS